

VN

## Hướng dẫn sử dụng

IO-DWS-3476 (12.2021)

VN

## MÁY RỬA CHÉN

# 3LVF-62SAI



Trước khi sử dụng thiết bị, xin vui lòng đọc kỹ hướng dẫn sử dụng!  
Cảm ơn Quý Khách đã tin tưởng sản phẩm của chúng tôi.

**Cảm ơn Quý khách đã lựa chọn sản phẩm này.**

Sách Hướng dẫn sử dụng bao gồm các thông tin về vấn đề an toàn và một số hướng dẫn hỗ trợ bạn trong việc vận hành và bảo trì thiết bị.

Vui lòng đọc kỹ hướng dẫn trước khi sử dụng thiết bị và giữ sách Hướng dẫn sử dụng này để tham khảo.

Biểu tượng	Loại hình	Diễn giải
	<b>CẢNH BÁO</b>	Thương tổn nghiêm trọng hoặc nguy cơ tử vong
	<b>NGUY CƠ ĐIỆN GIẬT</b>	Nguy cơ về điện áp gây nguy hiểm
	<b>CHÁY NỔ</b>	Nguy cơ cháy nổ
	<b>THẬN TRỌNG</b>	Nguy cơ thương tổn hoặc thiệt hại về tài sản
	<b>QUAN TRỌNG/ LƯU Ý</b>	Vận hành hệ thống đúng cách

# NỘI DUNG

<b>1.HƯỚNG DẪN AN TOÀN.....</b>	<b>1</b>
1.1. Cảnh Báo An Toàn.....	1
1.2. Cảnh Báo Lắp Đặt.....	1
1.3. Trong Khi Sử Dụng.....	2
<b>2.HƯỚNG DẪN LẮP ĐẶT.....</b>	<b>6</b>
2.1. Cố Định Máy Rửa Chén .....	6
2.2. Dẫn Nước .....	6
2.3. Ống Dẫn Nước.....	6
2.4. Ống Thoát Nước.....	7
2.5. Đầu Nối Điện .....	7
2.6. Lắp Máy Bên Dưới Tủ Bếp .....	7
<b>3.THÔNG SỐ KỸ THUẬT.....</b>	<b>8</b>
3.1. Cấu Tạo.....	8
3.2. Thông Số Kỹ Thuật .....	8
<b>4.TRƯỚC KHI SỬ DỤNG THIẾT BỊ.....</b>	<b>9</b>
4.1. Chuẩn Bị Máy Rửa Chén Cho Lần Đầu Sử Dụng.....	9
4.2. Nạp Đầy Muối.....	9
4.3. Que Thử.....	10
4.4. Bảng Cài Đặt Độ Cứng Của Nước.....	10
4.5. Hệ Thống Làm Mềm Nước.....	10
4.6. Quá Trình Cài Đặt.....	10
4.7. Sử Dụng Bột Rửa Chén.....	10
4.8. Đổ Đầy Vào Ngăn Dụng Bột Rửa Chén.....	11
4.9. Sử Dụng Bột Rửa Chén Kết Hợp.....	11
4.10. Sử Dụng Nước Trọ Xả.....	11
4.11. Đổ Nước Trọ Xả Và Cài Đặt.....	11
<b>5.ĐẶT CHÉN ĐĨA VÀO MÁY RỬA CHÉN .....</b>	<b>13</b>
5.1. Khuyến Nghị.....	13
5.2. Thay Đổi Cách Sắp Xếp Vật Dụng Vào Giá Dụng Dưới.....	15
<b>6.BẢNG CHƯƠNG TRÌNH.....</b>	<b>16</b>
<b>7.BẢNG ĐIỀU KHIỂN.....</b>	<b>18</b>
7.1. Thay Đổi Chương Trình Rửa.....	18
7.2. Hủy Bỏ Chương Trình.....	18
7.3. Tắt Máy Rửa Chén.....	19

<b>8.BẢO DƯỠNG VÀ LÀM SẠCH .....</b>	<b>20</b>
8.1. Các Bộ Lọc.....	20
8.2. Cánh Quạt .....	20
8.3. Bơm Xả .....	21
<b>9.CÁCH XỬ LÝ SỰ CỐ.....</b>	<b>22</b>
<b>10.THÔNG TIN SẢN PHẨM.....</b>	<b>25</b>

# 1. HƯỚNG DẪN AN TOÀN

## 1. Cảnh báo an toàn

- Đọc kỹ hướng dẫn trước khi sử dụng thiết bị và giữ sách Hướng dẫn sử dụng này để tham khảo.

 Vui lòng kiểm tra bao bì sản phẩm trước khi lắp đặt và mặt ngoài của máy ngay sau khi tháo bao bì. Không được vận hành thiết bị nếu phát hiện hư hỏng hoặc đã bị tháo bao bì.

- Trong quá trình vận chuyển, bao bì được sử dụng để bảo vệ thiết bị tránh hư hỏng. Tất cả những vật liệu được sử dụng để đóng gói thiết bị đều thân thiện với môi trường vì có thể tái sử dụng. Việc sử dụng vật liệu tái chế có thể làm giảm lượng tiêu thụ nguyên liệu thô và sản xuất chất thải công nghiệp.

 Trẻ em từ 8 tuổi trở lên và người bị hạn chế về năng lực thể chất, cảm giác hoặc thần kinh hoặc thiếu kinh nghiệm và kiến thức có thể sử dụng thiết bị nếu được giám sát hoặc hướng dẫn về việc sử dụng thiết bị một cách an toàn và hiểu rõ các mối nguy hiểm liên quan. Không để trẻ em đùa nghịch với thiết bị.

 Tháo bao bì và để xa tầm tay trẻ em.

 Bột rửa chén và nước trợ xả cần để xa tầm tay trẻ em.

 Có thể còn một số cặn bẩn còn sót lại sau khi rửa chén. Giữ trẻ tránh xa máy khi đang mở máy.

- Chọn một nơi phù hợp và an toàn để lắp đặt máy.
- Chỉ nên sử dụng các phụ tùng chính hãng với máy rửa chén.

 Rút phích cắm của máy trước khi lắp đặt.

 Thiết bị phải được lắp đặt bởi nhân viên dịch vụ được ủy quyền. Bảo hành có thể bị vô hiệu nếu việc lắp đặt máy không phải từ nhân viên được ủy quyền.

 Kiểm tra hệ thống cầu chì nhà bạn được kết nối theo đúng các quy định về an toàn.

 Tất cả các kết nối điện phải phù hợp thông số điện ghi trên thiết bị.

 Đảm bảo không để dây điện vướng vào thiết bị.

 Không được sử dụng dây nối dài hoặc kết nối với ổ cắm đa năng (nhiều phích cắm).

 Chỉ nên cắm phích vào nguồn điện sau khi đã lắp đặt xong.

- Sau khi lắp đặt, vận hành máy rửa chén ở chế độ không tải vào lần đầu sử dụng.

 Không được cắm điện trong lúc cố định vị trí máy.

 Luôn sử dụng phích cắm đi kèm với máy.

 Nếu dây điện bị hỏng, cần được thay thế bởi thợ điện có chuyên môn.

- Nối ống nước trực tiếp với vòi cấp nước. Áp suất vòi nước phải ở mức tối thiểu là 0,03 MPa, và tối đa 1 MPa. Nếu áp suất vượt quá 1 MPa, phải lắp van giảm áp ở giữa đầu nối.

### 3. Trong khi sử dụng

- Máy rửa chén chỉ sử dụng cho hộ gia đình, không được dùng với các mục đích khác. Việc sử dụng với mục đích thương mại sẽ làm mất hiệu lực bảo hành.

 Không được đứng, ngồi, hoặc đặt vật nặng lên cửa máy đang mở.

 Chỉ sử dụng bột rửa chén và nước trợ xả dành riêng cho máy rửa chén. Chúng tôi sẽ không chịu trách nhiệm cho bất kỳ hư hỏng nào do việc sử dụng không đúng cách.

 Không được uống nước từ máy rửa chén.

 Do nguy cơ cháy nổ, không cho bất kỳ chất hóa học hòa tan nào vào công đoạn rửa của máy.



- Kiểm tra khả năng chịu nhiệt của các vật dụng nhựa trước khi rửa bằng máy.

 Chỉ rửa những vật dụng thích hợp bằng máy rửa chén, lưu ý không để đồ quá nhiều vào các giá đựng.

 Không được mở cửa máy khi đang vận hành, nước nóng có thể bị tràn ra ngoài. Các thiết bị an toàn giúp đảm bảo làm máy ngưng hoạt động nếu cửa mở.

 Cửa máy không được để mở vì có thể gây tai nạn không đáng có.

 Đặt dao và các vật dụng sắc nhọn vào rổ đựng dao nữa theo vị trí lưỡi dao hướng xuống dưới.

  Đối với các dòng máy có hệ thống mở cửa tự động, khi chế độ Tiết Kiệm Năng Lượng được kích hoạt, cửa sẽ mở khi kết thúc chương trình rửa. Để tránh hư hỏng, đừng cố đóng cửa máy trong khoảng

phút sau khi cửa được mở. Để việc làm khô hiệu quả hơn, hãy để cửa mở trong khoảng 30 phút sau khi chương trình rửa kết thúc. Không được đứng trước cửa máy khi tín hiệu mở cửa tự động vang lên.

 Trong trường hợp gặp sự cố, việc sửa chữa chỉ được thực hiện bởi Trung tâm bảo hành được ủy quyền, nếu không, bảo hành sẽ vô hiệu.

 Trước khi sửa chữa, thiết bị phải được ngắt điện. Không được kéo căng dây điện để rút phích cắm. Ngoài ra, cần tắt vòi nước.

 Hoạt động ở mức điện áp thấp có thể làm giảm hiệu suất vận hành của máy.

 Để đảm bảo an toàn, hãy rút phích cắm thiết bị sau khi hoàn thành chương trình rửa.

 Để tránh bị điện giật, không rút phích cắm của máy khi tay ướt.

 Rút phích cắm để ngắt điện, tuyệt đối không được kéo căng dây nguồn.

## TÁI CHẾ

- Một số bộ phận của máy và bao bì được làm từ vật liệu có thể tái chế.
- Các loại nhựa được đánh dấu bằng các chữ viết tắt quốc tế: (>PE<, >PP<, v..v. )
- Các chi tiết bìa cứng được làm từ giấy tái chế có thể cho vào thùng chứa giấy phế liệu để tái chế.
- Các vật liệu không phù hợp với rác thải sinh hoạt phải được xử lý tại các trung tâm thu mua phế liệu và tái chế.
- Liên hệ với trung tâm thu mua phế liệu để biết thêm thông tin về việc phân loại rác thải.

## BAO BÌ VÀ MÔI TRƯỜNG

- Bao bì được sử dụng để bảo vệ thiết bị khỏi hư hỏng trong quá trình vận chuyển. Tất cả những vật liệu được sử dụng để đóng gói thiết bị đều thân thiện với môi trường vì có thể tái chế. Việc sử dụng vật liệu tái chế có thể làm giảm tiêu thụ năng lượng thô, và sản xuất chất thải công nghiệp.



## Chứng nhận CE

Chúng tôi tuyên bố rằng sản phẩm này đáp ứng những yêu cầu của các Chỉ thị, Quyết định, và Quy định hiện hành của Châu Âu.

## Xử lý thiết bị cũ



Theo chỉ thị Châu Âu 2012/19/EU và luật pháp địa phương về hàng điện và điện tử đã qua sử dụng, thiết bị này được đánh dấu bằng biểu tượng thùng chứa chất thải bị gạch chéo. Dấu hiệu này chỉ ra rằng thiết bị không được vứt bỏ cùng với rác thải sinh hoạt khác sau khi đã được sử dụng.

Người sử dụng có nghĩa vụ giao lại cho trung tâm thu mua phế liệu, thu gom đồ điện, điện tử đã qua sử dụng. Các địa điểm thu mua bao gồm các điểm thu gom địa phương, các cửa hàng và các cơ sở y tế địa phương cung cấp các chương trình tái chế. Xử lý đúng cách các hàng hóa điện và điện tử đã qua sử dụng giúp tránh các nguy cơ về môi trường và sức khỏe do sự có mặt của các thành phần nguy hiểm và việc lưu trữ và xử lý hàng hóa đó không đúng cách.

## 2. HƯỚNG DẪN LẮP ĐẶT

### 2.1. Cố định máy rửa chén

Đặt máy rửa chén ở nơi có thể dễ dàng sắp xếp chén đĩa vào máy. Không đặt thiết bị ở khu vực có nhiệt độ môi trường dưới 0°C.

Đọc tất cả các cảnh báo trên bao bì trước khi tháo bao bì và cố định máy.

Đặt máy gần vòi nước và chỗ thoát nước. Lưu ý, các kết nối không được thay đổi khi máy đã được đặt cố định.

Không được giữ máy tại cạnh cửa, hoặc bảng điều khiển.

Chừa một khoảng cách vừa đủ xung quanh máy để có thể dễ dàng di chuyển khi vệ sinh máy rửa chén.



Đảm bảo ống cấp nước và ống xả không bị xoắn hoặc bị kẹt vào, và dây điện không vướng vào máy.

Điều chỉnh chân máy để cân bằng. Thiết bị phải được đặt trên mặt phẳng, nếu không, sẽ không vững chắc và cửa máy cũng sẽ không được đóng chặt.

### 2.2. Dẫn nước

Chúng tôi khuyến nghị lắp bộ lọc vào đường ống dẫn nước để tránh làm hư hỏng máy rửa chén do nhiệm tạp chất (như cát, rỉ sét ...) từ hệ thống ống nước trong nhà. Điều này cũng sẽ ngăn chặn sự tích tụ của cặn sau khi rửa.

Ghi chú in trên ống nước!

Đối với các dòng máy có ký hiệu 25°, nhiệt độ nước tối đa có thể đạt đến là 25 °C (nước lạnh).

Đối với tất cả các dòng máy khác:

Nước lạnh được ưu tiên; nước nóng đạt tối đa 60 °C.

### 2.3. Ống dẫn nước



**CẢNH BÁO:** Chỉ sử dụng ống dẫn nước đi kèm theo máy, không sử dụng ống nước của máy rửa chén cũ.



**CẢNH BÁO:** Trước khi nối ống dẫn nước vào vòi nước, cần mở vòi xả nước để cặn bẩn trong đường ống thoát ra ngoài.



**CẢNH BÁO:** Nối ống dẫn nước trực tiếp với vòi nước. Áp suất tối thiểu được tạo ra ở vòi nước cần phải là 0,03 Mpa, và tối đa là 1 Mpa. Nếu áp suất nước vượt quá 1 Mpa, van giảm áp cần được đặt ở giữa.



**CẢNH BÁO:** Sau khi đấu nối, cần mở hết cỡ vòi nước và kiểm tra độ kín nước. Luôn đảm bảo tắt vòi nước sau khi hoàn thành từng chương trình rửa chén đĩa.

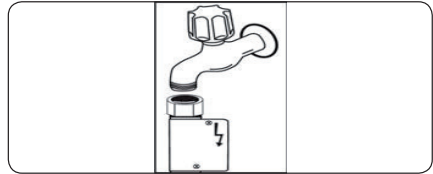

Ống cấp nước Aquastop được sử dụng trên một số dòng máy. Không được làm hỏng, hoặc để ống bị gấp, hoặc xoắn.

### 2.4. Ống thoát nước

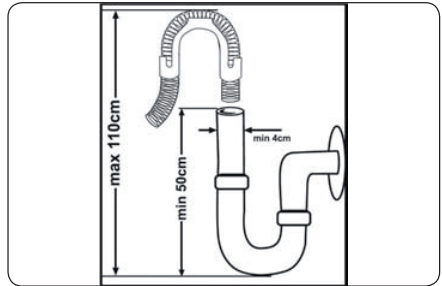

Ống thoát nước có thể được nối trực tiếp với lỗ thoát nước hoặc đầu ống thoát của bồn rửa. Chiều cao ống xả tối thiểu là 50 cm, tối đa là 110 cm tính từ mặt sàn.



**QUAN TRỌNG:** Chén đĩa có thể không được rửa sạch nếu sử dụng ống thoát nước dài hơn 4 m.

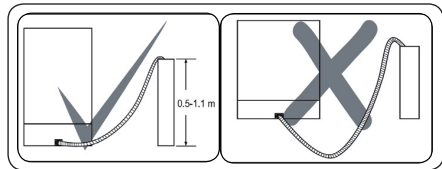

## 2.5. Đấu nối điện

**⚠ CẢNH BÁO:** Máy rửa chén của bạn được thiết lập để hoạt động ở mức điện áp 220-240 V. Nếu điện áp đường dây nơi bạn ở là 110 V, đấu nối với máy biến áp 110/220 V và 3000 W khi nối điện.

**⚡ ⚠** Kết nối thiết bị với ổ cắm nối đất có cầu chì với thông số tương ứng với các giá trị trong bảng "Thông số kỹ thuật" của máy.

**⚡ ⚠** Phích cắm nối đất của máy rửa chén của bạn cần được đấu nối với ổ cắm nối đất có điện áp và dòng điện phù hợp.

**⚡ ⚠** Nếu không biết cách nối đất, cần yêu cầu thợ điện có chuyên môn thực hiện. Trong trường hợp hợp sử dụng khi không được nối đất, công ty chúng tôi sẽ không chịu trách nhiệm về bất cứ thiệt hại nào có thể xảy ra trong quá trình sử dụng.

**⚡ ⚠** Phích cắm thiết bị này có thể phù hợp với cầu chì 13A, tùy thuộc vào từng quốc gia (Vd: Vương Quốc Anh, Ả Rập).

## 2.6. Lắp máy phía dưới tủ bếp

Nếu muốn lắp máy rửa chén bên dưới tủ bếp, cần phải có đủ không gian đặt máy, và đi đường ống nước hợp lý (1). Nếu không gian dưới tủ phù hợp để lắp máy, hãy tháo mặt tủ theo hình minh họa bên dưới (2).

**⚠ CẢNH BÁO:** Mặt tủ bếp (nơi đặt máy rửa chén bên dưới) phải vững chắc để tránh tình trạng mất cân bằng.

Tám chắn phía trên của máy phải được tháo ra để có thể lắp đặt vừa vào bên dưới mặt tủ.

Để gỡ tám chắn phía trên máy rửa chén, hãy tháo các vít ở mặt sau của máy. Sau đó đẩy tám chắn theo hướng từ trước ra sau khoảng 1 cm và nhấc nó lên. Điều chỉnh chân máy theo độ dốc của sàn (3).

Lắp máy vào bằng cách đẩy vào bên dưới tủ bếp. Lưu ý, cẩn thận không làm vỡ hoặc uốn cong đường ống nước (4).

**⚠ CẢNH BÁO:** Sau khi tháo tám chắn phía trên máy rửa chén, máy phải được đặt trong một không gian có kích thước như trong hình bên dưới.

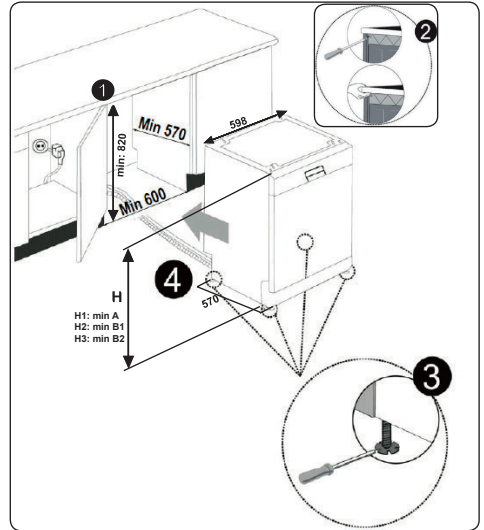

	A	B	
	Tất cả sản phẩm	B <sub>1</sub>	B <sub>2</sub>
Chiều cao sản phẩm (±2 mm)	820 mm	830 mm	835 mm

**A:** Nếu mặt trên của sản phẩm không bọc nỉ, bạn nên lưu ý đến chiều cao sản phẩm.

**B1:** Nếu có bọc nỉ ở mặt trên của sản phẩm với rô thứ 2, bạn nên lưu ý đến chiều cao sản phẩm.

**B2:** Nếu có bọc nỉ ở mặt trên của sản phẩm với rô thứ 3, bạn nên lưu ý đến chiều cao sản phẩm.

### 3. THÔNG SỐ KỸ THUẬT

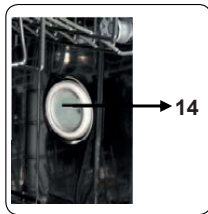
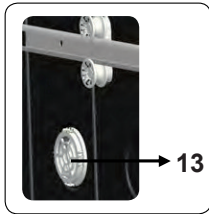
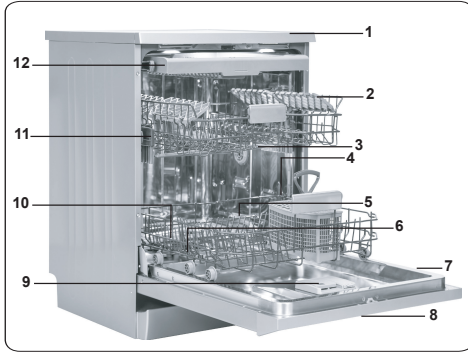

#### 3.1. Cấu tạo

1. Mặt trên của máy rửa chén
2. Giá đựng trên có giá đỡ
3. Cánh quạt trên
4. Giá đựng dưới
5. Cánh quạt dưới
6. Bộ lọc
7. Bảng thông số
8. Bảng điều khiển
9. Ngăn chứa viên/ bột rửa chén và nước trợ xả
10. Ngăn chứa muối
11. Rổ trên
12. Rổ đựng dao nĩa trên cùng
13. Làm Khô super active: Hệ thống này giúp làm tăng hiệu suất làm khô chén đĩa.
14. Đèn trong máy rửa chén: Cung cấp ánh sáng bên trong khoang máy, giúp cho việc đặt/ để chén đĩa dễ dàng hơn.

#### 3.2. Thông số kỹ thuật

Sức chứa	13 place settings
Kích thước (mm)	
Chiều cao	850(mm)
Chiều rộng	598(mm)
Chiều sâu	598(mm)
Khối lượng tịnh	53,600 kg
Điện áp/ Tần số	220-240 V 50 Hz,
Dòng điện (A)	10(A)
Tổng công suất (W)	1900(W)
Áp suất vòi cấp nước	Maximum: 1 (Mpa) Minimum: 0.03 (Mpa)

## 4. TRƯỚC KHI SỬ DỤNG THIẾT BỊ

### 4.1. Chuẩn bị máy rửa chén cho lần đầu sử dụng:

- Đảm bảo các giá trị về điện và nước phù hợp với các thông số kỹ thuật được nêu trong phần hướng dẫn lắp đặt.
- Tháo bỏ toàn bộ bao bì bên trong máy.
- Cài đặt mức làm mềm nước.
- Nạp đầy vào ngăn chứa nước trợ xả.

### 4.2 Sử dụng muối làm mềm nước (NẾU CÓ)

Để cho hiệu quả hoạt động tốt nhất, máy rửa chén cần nước mềm, tức là ít cặn vôi. Nếu không, cặn vôi vừa sẽ đọng trên chén đĩa và bên trong thiết bị. Việc này sẽ có ảnh hưởng tiêu cực đến hiệu quả làm sạch, khô, và độ trắng sáng của chén đĩa. Khi nước chảy qua bộ phận làm mềm nước, các i-on làm nước cứng sẽ được loại bỏ, khi đó nước sẽ đạt độ mềm cần thiết để có kết quả làm sạch tốt nhất. Tùy thuộc vào độ cứng của nguồn nước, ion làm cứng nước sẽ tích tụ nhanh bên trong bộ phận làm mềm. Do đó, bộ phận này cần được làm sạch để vận hành với hiệu năng tương tự trong lần rửa tiếp theo. Đây là lý do cần phải sử dụng loại muối chuyên dụng cho máy rửa chén.

Máy chỉ sử dụng loại muối chuyên dụng cho máy rửa chén để làm mềm nước. Không được sử dụng bất kỳ loại muối hạt hoặc muối bột hòa tan. Việc sử dụng sai loại muối có thể gây hư hỏng cho thiết bị.

### 4.3. Nạp đầy muối (NẾU CÓ)

Để thêm muối làm mềm, hãy mở nắp ngăn chứa muối bằng cách xoay ngược chiều kim đồng hồ. **(1)** **(2)** Trong lần đầu sử dụng, đổ 1 kg muối và nước vào ngăn chứa **(3)** cho đến khi gần đầy. Sử dụng phễu (nếu có) **(4)** sẽ giúp cho việc chiết/ rót trở nên dễ dàng hơn. Sau đó, đậy và vặn chặt nắp. Sau mỗi 20-20-30 chu kỳ rửa, hãy cho thêm muối vào bình cho đến khi đầy (khoảng 1 kg).

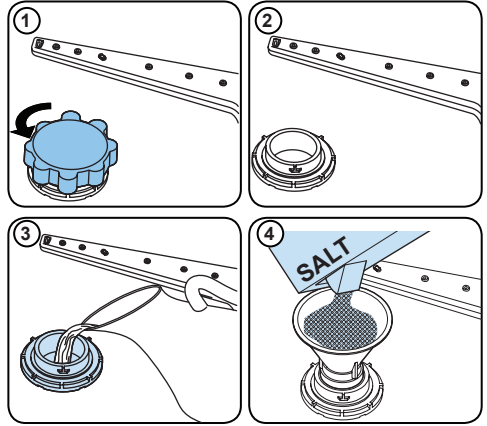











#### Chỉ thêm nước vào ngăn chứa muối trong lần đầu sử dụng.

Sử dụng muối làm mềm nước được sản xuất đặc biệt dành riêng cho máy rửa chén.

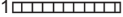
Khi khởi động máy, ngăn chứa muối sẽ chứa đầy nước, do đó, cần cho muối vào trước khi khởi động máy rửa chén.

Nếu muối bị tràn và bạn không khởi động máy ngay lập tức, lúc đó, hãy chạy chương trình rửa nhanh để bảo vệ máy bạn tránh bị gỉ sét.

#### 4.4. Que thử

	Để nước chảy qua vòi (1 phút)	Đề que thử trong nước (1 giây)	Lắc que thử	Đợi (1 phút)	Cài đặt độ cứng của nước máy rửa chén
					1  2  3  4  5  6 

**GHI CHÚ:** Độ cứng được đặt ở mức 3 là mặc định. Nếu là nước giếng hoặc nước có độ cứng trên 90 dF, chúng tôi khuyến nghị bạn nên sử dụng các thiết bị lọc.

#### 4.5. Bảng cài đặt độ cứng của nước

Độ cứng của nước	Độ cứng của Đức dH	Độ cứng của Pháp dF	Độ cứng của Anh dE	Thanh báo Độ Cứng
1	0-5	0-9	0-6	L1 được hiển thị trên màn hình.
2	6-11	10-20	7-14	L2 được hiển thị trên màn hình.
3	12-17	21-30	15-21	L3 được hiển thị trên màn hình.
4	18-22	31-40	22-28	L4 được hiển thị trên màn hình.
5	23-31	41-55	29-39	L5 được hiển thị trên màn hình.
6	32-50	56-90	40-63	L6 được hiển thị trên màn hình.

#### 4.6. Hệ thống làm mềm nước

Máy rửa chén được trang bị hệ thống làm mềm nước, giúp làm giảm độ cứng của nguồn nước chính. Để xác định độ cứng của nước ở khu vực bạn sống, liên hệ với ban quản lý nước địa phương, hoặc sử dụng que thử (nếu có).

#### 4.7. Quá trình cài đặt

- Khởi động máy rửa chén bằng cách ấn vào nút Bật/ Tắt.
- Nhấn vào nút Chương Trình trong ít nhất 3 giây ngay sau khi máy được bật.
- Nhấn nút Chương trình khi ký tự “SL” xuất hiện trên màn hình. Sau đó, mức cài đặt cuối cùng sẽ được hiển thị.
- Nhấn vào nút Chương Trình để cài đặt độ cứng mong muốn. Mỗi lần ấn nút Chương Trình sẽ tăng mức cài đặt. Khi cài đặt ở mức 6, lần ấn nút kế tiếp sẽ quay lại mức 1.
- Mức cài đặt cuối cùng sẽ được lưu vào bộ nhớ bằng cách tắt máy với nút Bật/ Tắt.

#### 4.8. Sử dụng bột rửa chén

Chỉ Sử dụng bột rửa chén chuyên dụng cho máy rửa chén hộ gia đình. Bảo quản bột rửa chén ở nơi khô ráo, thoáng mát, và tránh xa tầm tay trẻ em.

Cho vào lượng bột rửa chén phù hợp với chương trình rửa đã chọn để đảm bảo hiệu suất tốt nhất. Lượng bột rửa chén cần thiết phụ thuộc vào chu trình rửa, số lượng, và độ bẩn

của chén đĩa. Không đổ bột rửa quá mức yêu cầu vào ngăn chứa, nếu không, nó có thể làm cho dung dịch không được hòa tan hết và tạo thành vệt bám, gây hư hỏng chén đĩa. Nếu tiếp tục sử dụng quá nhiều bột rửa chén có thể gây hỏng máy.

Ngược lại, việc sử dụng ít bột rửa có thể cho hiệu quả làm sạch kém.

Xem hướng dẫn của nhà sản xuất bột rửa chén để biết thêm thông tin.

#### 4.9 Đổ đầy vào ngăn đựng bột rửa chén

Đẩy chốt để mở ngăn đựng bột/viên rửa chén, và đổ bột rửa chén vào.

Đóng và nhấn nắp cho đến khi nó khớp vào vị trí. Cần nắp đầy ngăn chứa trước khi bắt đầu mỗi chương trình rửa. Nếu chén đĩa bị bẩn nhiều, hãy cho thêm bột rửa chén vào ngăn chứa bột rửa chén dành cho chương trình tráng sơ bộ.

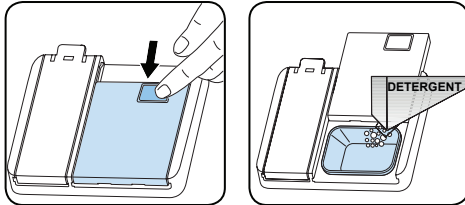

#### 4.10 Sử dụng bột rửa chén kết hợp

Các sản phẩm này nên được sử dụng theo hướng dẫn của nhà sản xuất.

Tuyệt đối không cho chất tẩy rửa kết hợp vào phần bên trong máy hoặc rổ đựng dao nữa.

Bột rửa chén kết hợp không chỉ chứa bột rửa, mà còn nước trợ xả, hỗn hợp thay thế muối và các thành phần bổ sung khác tùy thuộc vào sự kết hợp.

Chúng tôi khuyến cáo không nên sử dụng các loại bột rửa này trong các chương trình rửa nhanh. Thay vào đó, vui lòng sử dụng bột rửa chén thông thường. Nếu gặp phải vấn đề gì khi sử dụng bột rửa chén kết hợp, vui lòng liên hệ nhà sản xuất bột rửa.

Khi bạn ngừng sử dụng bột rửa chén kết hợp, hãy đảm bảo rằng độ cứng của nước và nước trợ xả được cài đặt ở mức chính xác.

#### 4.11 Sử dụng nước trợ xả

Nước trợ xả được sử dụng để ngăn vết nước, cặn vôi, vết bẩn dạng màng trắng có thể hình thành trên chén đĩa cũng như tăng hiệu quả làm khô. Cần nước trợ xả đối với các đồ dùng ít bẩn và thủy tinh trong suốt. Nước trợ xả sẽ tự động thoát ra trong giai đoạn xả nóng. Nếu lượng nước trợ xả ở mức quá thấp, cặn vôi vẫn còn bám, chén đĩa sẽ không được rửa sạch và khô ráo.

Nếu lượng nước trợ xả ở mức quá cao, cặn bẩn màu xanh sẽ bám trên chén đĩa và ly tách.

#### 4.12 Đổ nước trợ xả và cài đặt

Mở nắp ngăn chứa nước trợ xả. Đổ nước trợ xả vào ngăn chứa đến mức TỐI ĐA rồi đóng nắp lại. Cần thận không đổ vào quá đầy, và lau sạch vệt tràn.

**Để điều chỉnh mức nước trợ xả, hãy làm theo các bước dưới đây trước khi bật máy:**

- Khởi động máy bằng cách ấn nút Bật/Tắt.
- Nhấn nút Chương Trình trong ít nhất 5 giây ngay sau khi máy được bật.
- Nhả nút Chương Trình khi ký tự "rA" xuất hiện trên màn hình. Điều chỉnh mức nước trợ xả theo mức cài đặt độ cứng của nước. Sau đó, cài đặt cuối cùng sẽ được hiển thị trên màn hình.
- Chọn mức nước trợ xả bằng cách ấn vào nút Chương Trình.
- Tắt máy để lưu cài đặt.
- Cài đặt gốc là ở "mức 4".

Nếu chén đĩa vẫn không khô hoặc còn đốm bẩn, hãy tăng mức nước trợ xả. Nếu xuất hiện cặn bẩn màu xanh trên chén đĩa, cần giảm mức nước trợ xả.

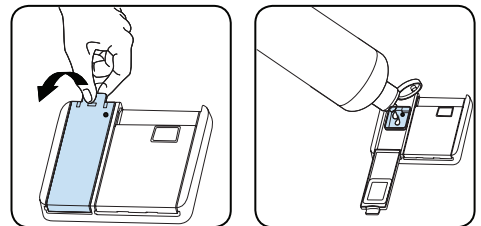

Mức độ	Lượng nước trợ xả	Chỉ báo
1	Không có nước trợ xả	r1 sẽ hiển thị trên màn hình
2	Lượng nước trợ xả mức 1	r2 sẽ hiển thị trên màn hình
3	Lượng nước trợ xả mức 2	r3 sẽ hiển thị trên màn hình
4	Lượng nước trợ xả mức 3	r4 sẽ hiển thị trên màn hình
5	Lượng nước trợ xả mức 4	r5 sẽ hiển thị trên màn hình



## 5. ĐẶT CHÉN ĐĨA VÀO MÁY RỬA CHÉN

Để có kết quả tốt nhất, hãy làm theo các hướng dẫn sau:

Đặt vào máy rửa chén lượng chén đĩa theo sức chứa được chỉ định bởi nhà sản xuất sẽ góp phần tiết kiệm nước và năng lượng.

Việc tráng sơ các bộ đồ ăn bằng thủ công sẽ làm tăng lượng tiêu thụ điện và nước. Bạn có thể đặt ly, tách, đồ gia dụng, đĩa nhỏ, bát, v...v... vào giá đựng trên. Không được để tựa các ly cao vào nhau vì chúng có thể không vững và gây đổ/ vỡ. Khi sắp xếp các loại ly, cốc có thân dài, hãy tựa chúng vào mép rổ hoặc giá đỡ, không được tựa các vật dụng khác.

Đặt tất cả các vật dụng như ly, tách, và nôi vào máy rửa chén với phần mặt hướng xuống dưới, nếu không nước có thể đọng lại trong các vật dụng này.

Nếu máy có rổ đựng dao nĩa, bạn nên đặt các vật dụng sắc nhọn vào lưới đựng để đạt hiệu quả rửa tốt nhất. Đặt tất cả các vật dụng lớn (nồi, chảo, nắp đậy, đĩa, bát, v...v.) và các vật dụng bị bẩn nhiều vào giá đựng dưới.

Chén đĩa, và dao kéo không được đặt chồng lên nhau.

 **CẢNH BÁO:** Chú ý không đặt vật dụng cản trở cánh quạt.

 **CẢNH BÁO:** Đảm bảo sắp xếp các vật dụng không cản trở việc đóng mở ngăn chứa bột/ viên rửa chén.

### 5.1. Khuyến nghị

Loại bỏ các thức ăn thừa còn sót lại trên chén đĩa trước khi đặt vào máy rửa chén. Khởi động máy khi đã xếp đầy chén đĩa.

 Không để ngăn kéo quá tải hoặc đặt chén đĩa không đúng giá đựng.

 **CẢNH BÁO:** Để tránh các thương tổn có thể xảy ra, hãy đặt các loại dao cán dài với đầu nhọn hướng xuống dưới, hoặc nằm ngang trên rổ.

### Giá đựng trên cùng Điều chỉnh chiều cao

Xoay chốt Dừng ở hai đầu thanh trượt sang hai bên để mở chốt (xem hình bên dưới), sau đó kéo và lấy giá đựng ra. Thay đổi vị trí các bánh xe, và lắp lại giá đựng vào thanh trượt, đảm bảo đóng các chốt Dừng của thanh trượt. Khi giá đựng trên được điều chỉnh ở vị trí cao hơn, bạn có thể đặt các vật dụng lớn như nồi, chảo vào giá đựng dưới.

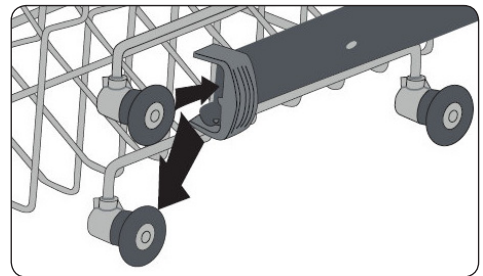
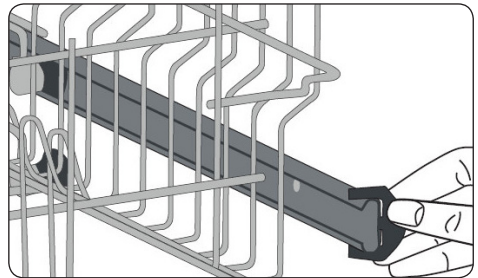

## **GIÁ ĐỠ CÓ ĐỆM CAO SU**

### **Rổ có thể điều chỉnh chiều cao**

Thiết kế này giúp làm tăng sức chứa của giá đựng trên. Bạn có thể điều chỉnh chiều cao của các rổ để đặt các loại ly tách cao vào. Nhờ tính năng này, bạn có thể đặt các loại ly cốc với kích thước khác nhau. Bạn có thể sử dụng rổ với 2 độ cao khác nhau. Ngoài ra, bạn cũng có thể đặt các loại dao, nĩa, muỗng có cán dài vào các giá đựng này theo chiều ngang để không cản trở vòng xoay của cánh quạt. Giá đỡ có đệm giúp dễ dàng đặt các loại ly có chân với hoa văn cầu kỳ.

Ly rượu được đặt ở vị trí như trong hình.

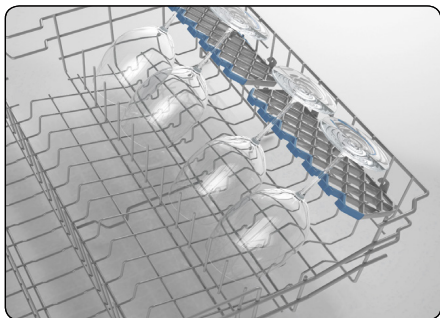

### **Giá đỡ dạng gấp**

Thiết kế dạng gấp của giá đựng trên giúp bạn có thể sắp xếp những vật dụng có kích thước lớn như nồi, chảo, v.v... một cách dễ dàng hơn. Ngoài ra, có thể gấp riêng từng phần, hoặc gấp tất cả để có không gian rộng hơn nếu cần thiết. Bạn có thể sử dụng giá đỡ bằng cách kéo lên hoặc gấp xuống.

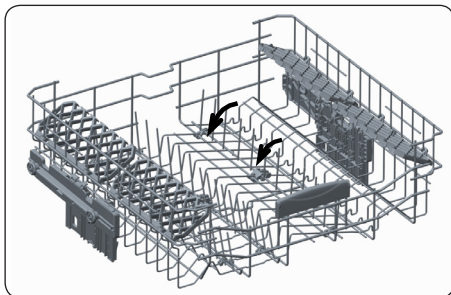

### **Rổ đựng dao nĩa bên trên**

Rổ đựng dao nĩa phía trên được thiết kế để đặt các loại dao kéo và vật dùng nhỏ.

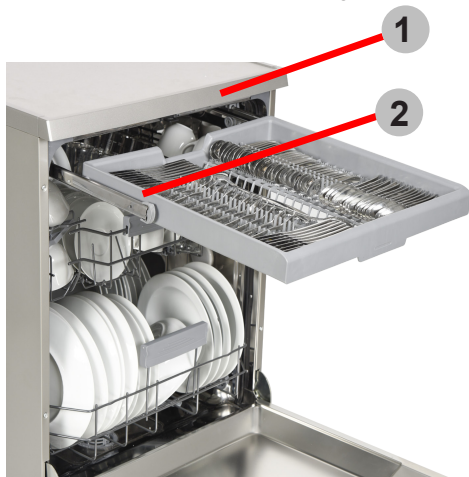

**CẢNH BÁO:** Dao và các vật sắc nhọn khác phải được đặt nằm ngang trong rổ đựng dao nĩa.

## 5.2. Thay đổi cách sắp xếp vật dụng vào giá đựng dưới

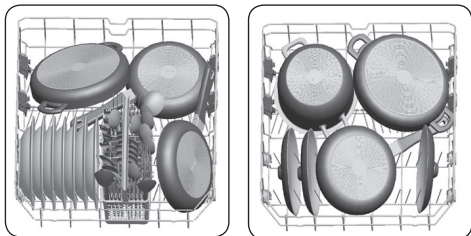

### Giá đựng trên

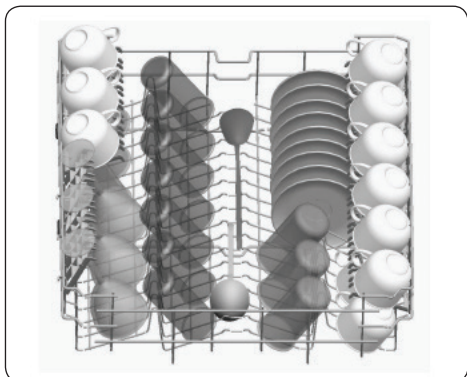

### Sắp xếp sai

Việc sắp xếp không đúng vị trí các vật dụng có thể làm giảm năng suất rửa và làm khô. Vui lòng làm theo hướng dẫn của nhà sản xuất để máy có hiệu suất hoạt động tốt hơn.

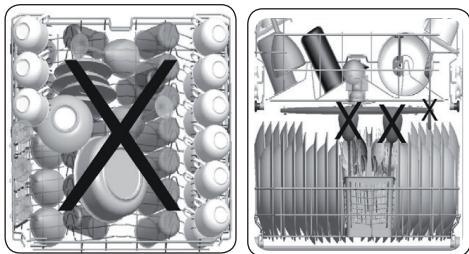

## Các vật dụng không phù hợp với máy rửa chén

- Tàn thuốc lá, sáp nến, dầu đánh bóng, sơn, hóa chất, các vật liệu hợp kim sắt.
- Muỗng, nĩa, và dao có tay cầm bằng gỗ, chất sừng, ngà, hoặc tráng xà cừ; các vật dụng dán keo, các vật dụng bị bẩn với chất mài mòn, axit, hoặc bazơ.
- Các loại hộp đựng bằng đồng, tráng thiếc, hoặc bằng nhựa, nhạy cảm với nhiệt độ.
- Các vật dụng bằng nhôm và bạc.
- Các loại ly tách mỏng manh/ dễ vỡ, một số đồ sứ có in hình trang trí; vật dụng bằng pha lê, các loại dao nĩa, ly tách pha lê, thớt, hoặc các vật dụng bằng tổng hợp thớt, hoặc các vật dụng để thấm nước như bọt biển, hoặc thảm nhà bếp.

**QUAN TRỌNG:** hãy mua các vật dụng nhà bếp có thể sử dụng ở máy rửa chén.

## 6. BẢNG CHƯƠNG TRÌNH

Tên chương trình	Thời lượng (phút)	Mô tả
Trắng	15	Phù hợp để tráng sơ chén đĩa trước khi rửa.
Rửa nhanh 30'	30	Sử dụng cho chén đĩa bị bẩn nhẹ và cần rửa nhanh.
Rửa tiết kiệm	222	Chương trình tiêu chuẩn cho chén đĩa bẩn bình thường sử dụng hàng ngày với mức tiêu thụ điện nước thấp.
Rửa Easy Care 60°C	94	Thích hợp cho chén đĩa sử dụng hàng ngày với độ bẩn bình thường.
Rửa mạnh 50'	50	Sử dụng cho chén đĩa bẩn bình thường sử dụng hàng ngày với chương trình rửa nhanh hơn.
Rửa thông minh 30°C - 50°C	69 - 92	Chương trình tự động dành cho các loại chén đĩa mỏng manh/ dễ vỡ, với vết bẩn bình thường.
Rửa thông minh 50°C - 60°C	89 - 121	Chương trình tự động dành cho chén đĩa bẩn bình thường.
Rửa thông minh 60°C - 70°C	97 - 178	Chương trình tự động dành cho chén đĩa bẩn nhiều.



**LƯU Ý:** THỜI LƯỢNG CHƯƠNG TRÌNH CÓ THỂ THAY ĐỔI THEO SỐ LƯỢNG CHÉN ĐĨA, NHIỆT ĐỘ NƯỚC, NHIỆT ĐỘ MÔI TRƯỜNG, VÀ CÁC TÍNH NĂNG BỔ SUNG ĐÃ CHỌN.

- Chỉ sử dụng bột rửa chén cho các chương trình rửa nhanh.
- Các chương trình rửa nhanh không bao gồm công đoạn làm khô.
- Để hỗ trợ làm khô, nên mở nhẹ cửa máy sau khi hoàn tất một chu trình rửa.

## 7. THE CONTROL PANEL

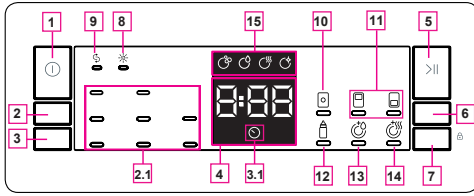

1. Nút Bật/ Tắt thiết bị
2. Nút chọn chương trình rửa
- 2.1. Đèn báo chương trình
3. Nút hẹn giờ
- 3.1. Đèn báo hẹn giờ
4. Màn hình Thời Gian Còn lại của chương trình
5. Nút Bắt đầu/Tạm dừng
6. Nút tùy chọn
7. Nút chọn
8. Đèn cảnh báo mức Nước Trợ Xả
9. Đèn cảnh báo Mức Muối
10. Đèn báo chế độ Viên Rửa
11. Đèn báo chế độ Rửa Nửa Tải
12. Đèn báo chế độ Làm Sạch Tăng Cường
13. Tùy chọn chế độ Xả Tăng Cường
14. Đèn báo chế độ Làm Khô Tăng Cường
15. Đèn báo tiến độ Rửa Chén Đĩa
  - a- Đèn báo tiến độ Rửa
  - b- Đèn báo tiến độ Xả
  - c- Đèn báo tiến độ Làm Khô
  - d- Đèn báo Kết Thúc Chương Trình

### 1. Nút Bật/ Tắt thiết bị

Bật máy bằng cách ấn vào nút Bật/ Tắt.

### 2. Nút chọn Chương Trình Rửa

Lựa chọn chương trình rửa phù hợp bằng cách nhấn vào nút chọn Chương Trình Rửa. Đèn báo chương trình rửa được chọn (2.1) sẽ bật sáng. Để biết thêm chi tiết về các chương trình rửa, vui lòng tham khảo Bảng Chương Trình.

### 3. Nút hẹn giờ

Bạn có thể trì hoãn thời gian khởi động chương trình từ 1-2...24 giờ bằng cách nhấn vào nút hẹn giờ (3) trước khi khởi động một chương trình rửa. Đèn báo hẹn giờ (3.1) sẽ bật sáng. Nếu bạn muốn thay đổi thời gian, đầu tiên, nhấn vào nút Bắt Đầu/Tạm Dừng, sau đó nhấn vào nút Hẹn giờ để chọn lại thời gian khác. Để khởi động thời gian mới,

tiếp tục nhấn vào nút Bắt Đầu/Tạm Dừng. Để hủy hẹn giờ, bạn cần chuyển sang 0 giờ bằng cách sử dụng trì hoãn khi máy đang tạm dừng.

### 4. Màn hình Thời Gian Còn lại của chương trình

Tiến độ chương trình có thể được theo dõi thông qua các đèn báo chế độ Rửa, Xả, Làm Khô, Kết Thúc Chương Trình, và chỉ báo Thời Gian Còn Lại của chương trình.

### 5. Nút Bắt Đầu/Tạm Dừng

Nhấn nút Bắt Đầu/ Tạm Dừng để khởi động chương trình rửa chén đĩa. Đèn biểu thị chế độ rửa bắt và màn hình hiển thị thời gian còn lại của chương trình. Nó cũng cho biết thời gian còn lại trong suốt quá trình hoạt động của chương trình. Nếu bạn mở cửa máy rửa chén khi chương trình đang chạy, thời lượng hoạt động chương trình sẽ tạm dừng, và đèn báo của bước rửa liên quan sẽ nhấp nháy.

### 6. Nút Tùy Chọn

Tùy chọn các chế độ bằng các nhấn nhiều lần nút Tùy chọn. Chế độ được chọn sẽ được biểu thị bằng đèn LED nhấp nháy.

### 7. Nút Chọn

Chọn các chế độ bằng cách nhấn vào nút Chọn. Đèn LED của chế độ được chọn sẽ sáng lên.

### 8. Đèn cảnh báo mức nước trợ xả

Khi mức nước trợ xả thấp, đèn cảnh báo thiếu nước trợ xả sẽ bật lên. Lúc đó, bạn cần bổ sung nước trợ xả vào đầy ngăn.

### 9. Đèn cảnh báo mức muối

Khi không đủ muối làm mềm, đèn cảnh báo mức muối sẽ bật sáng. Khi đó, bạn cần bổ sung đầy ngăn chứa muối.

### 10. Đèn báo chế độ Viên Rửa

Chọn chức năng Viên Rửa khi sử dụng chất tẩy rửa tổng hợp bao gồm muối, nước trợ xả, hoặc bột rửa chén kết hợp có đặc tính bổ sung. Đèn báo sẽ sáng lên khi chế độ này đang hoạt động. Tính năng này sẽ thay đổi nhiệt độ và thời gian rửa.

### 11. Đèn báo chế độ Rửa Nửa Tải

Chọn chức năng Rửa Nửa Tải để lựa chọn khu vực nào của máy chứa chén đĩa cần rửa. Bạn chỉ có thể chọn rửa chén đĩa ở giá đựng dưới, giá đựng trên hoặc cả hai giá đựng. Nhấn nút cho đến khi đèn báo tương ứng với giá đựng chén đĩa được rửa sáng lên. Đèn báo chế độ rửa nửa tải cũng sẽ

sáng khi tính năng này đang hoạt động. Chén đĩa đặt ở khu vực khác sẽ không được rửa.

## 12. Đèn báo chế độ Làm Sạch Tăng Cường

Chọn chức năng này để tăng nhiệt độ rửa, dùng cho việc làm sạch tăng cường. Khi chọn chế độ này, đèn báo sẽ sáng lên.

## 13. Tùy chọn Xả Tăng Cường

Nếu chọn chế độ này, các bước rửa-xả sẽ được thêm vào chương trình đã chọn, đảm bảo chén đĩa của bạn sẽ sạch bóng kin kít.

## 14. Đèn báo chế độ Làm Khô Tăng Cường

Nếu lựa chọn tính năng này, các bước làm nóng và khô tăng cường sẽ được thêm vào chương trình rửa đã chọn, đảm bảo chén đĩa của bạn khô ráo hơn.

## 15. Đèn báo tiến độ Rửa Chén Đĩa

Màn hình sẽ hiển thị chỉ báo tương ứng với trạng thái của chương trình đang hoạt động. Khi đèn báo tiến độ Làm Khô bật sáng, máy sẽ giữ im lặng đối với chương trình đã chọn trong vòng 15 đến 100 phút.

- \* Tiến độ rửa
- \* Tiến độ xả
- \* Tiến độ làm khô
- \* Kết thúc chương trình

**LƯU Ý 1:** Bật/ Tắt chế độ Khóa Trẻ Em bằng cách nhấn giữ nút Chọn (7) trong 3 giây. Khi chế độ này được kích hoạt, tất cả các đèn LED sẽ nhấp nháy, và khi đó chữ "CL" sẽ xuất hiện trên màn hình Thời Gian Chương Trình (4) một lần. Khi tính năng này bị tắt, tất cả các đèn và ký tự "CL" sẽ nhấp hai lần.

**LƯU Ý 2:** Nếu tắt máy sau khi chọn chế độ hẹn giờ và chương trình rửa đã bắt đầu, thì chế độ hẹn giờ sẽ bị hủy.

**LƯU Ý 3:** Để lưu bất kỳ chương trình nào làm chương trình yêu thích, hãy nhấn đồng thời các nút chọn chương trình (2) và hẹn giờ (3). Để chọn chương trình yêu thích, nhấn nút chọn chương trình (2) trong 3 giây.

## 7.1. Thay đổi chương trình rửa

Nếu bạn muốn thay đổi một chương trình rửa khi máy đã bắt đầu hoạt động.

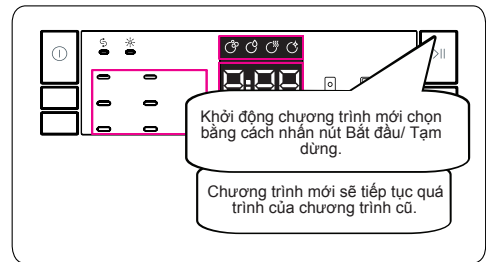
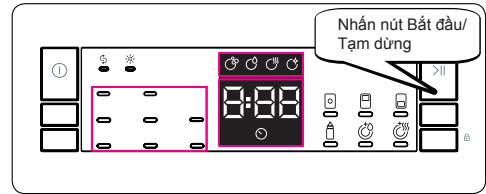

## 7.2. Hủy bỏ chương trình

Nếu bạn muốn hủy một chương trình rửa khi nó đã bắt đầu hoạt động.

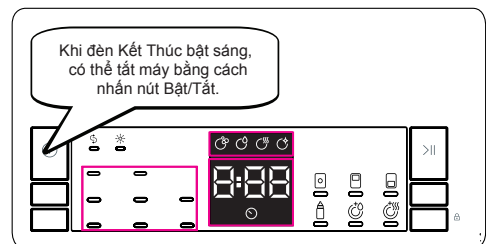
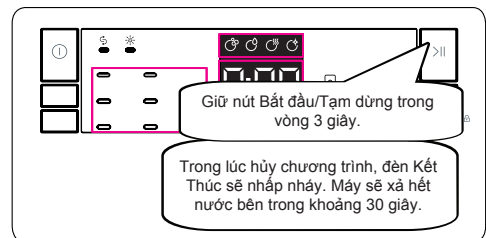



### 7.3. Tắt máy rửa chén

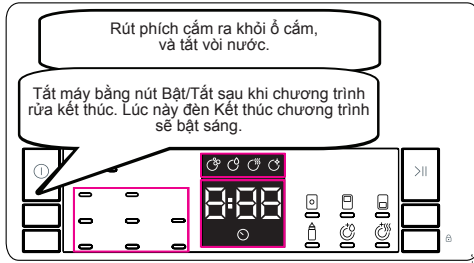

**LƯU Ý 1:** Không được mở cửa máy khi chương trình rửa chưa kết thúc.

**LƯU Ý 2:** Khi kết thúc chương trình rửa, bạn có thể mở hệ cửa máy rửa chén để quá trình làm khô diễn ra nhanh hơn.

**LƯU Ý 3:** Nếu cửa máy rửa chén bị mở hoặc sự cố về điện xảy ra trong quá trình rửa, máy sẽ tiếp tục hoạt động từ vị trí dừng lại sau khi cửa được đóng hoặc sự cố về điện được khắc phục.

#### Điều chỉnh âm báo máy rửa chén (Tùy dòng máy)

Để thay đổi âm lượng, vui lòng làm theo các bước sau:

1. Mở cửa máy và nhấn cùng lúc các nút Tùy Chọn (6) và nút Chọn (7) trong vòng 3 giây.
2. Khi chế độ cài đặt âm thanh hiển thị, máy sẽ phát ra âm báo dài và sẽ hiển thị mức cài đặt cuối cùng, từ "S0" đến "S3".
3. Để giảm âm lượng, nhấn nút Chọn (7). Để tăng âm lượng, nhấn nút Tùy chọn (6).
4. Tắt máy để lưu mức âm lượng đã chọn. Mức "S0" có nghĩa là tắt cả các âm thanh đều bị tắt. Cài đặt gốc là "S3".

#### Chế độ Tiết Kiệm Điện

Để kích hoạt hoặc hủy kích hoạt chế độ tiết kiệm điện, hãy làm theo các bước sau:

1. Mở cửa và nhấn đồng thời các nút Chương trình (2) và Tùy chọn (6) trong vòng 3 giây.
2. Sau 3 giây, máy sẽ hiển thị cài đặt cuối cùng, "IL1" hoặc "IL0".
3. Khi chế độ Tiết kiệm Điện được kích hoạt, "IL1" sẽ hiển thị trên màn hình. Ở chế độ này, đèn bên trong khoang máy (nếu có) sẽ tắt sau 2 phút khi cửa được mở, và sẽ tắt sau 15 phút nếu không có bất kỳ sự can thiệp nào để tiết kiệm năng lượng.
4. Khi chế độ Tiết kiệm Điện tắt, "IL0" sẽ hiển thị trên màn hình. Nếu chế độ tiết kiệm Điện không được kích hoạt, đèn trong khoang máy sẽ sáng khi cửa mở và máy sẽ luôn bật trừ khi người dùng tắt đi.
5. Để lưu cài đặt đã chọn, hãy tắt máy. Trong cài đặt gốc, chế độ Tiết kiệm Điện vẫn luôn được kích hoạt.

#### Công nghệ Ion tự nhiên (Tùy dòng máy)

Tính năng này giúp đảm bảo tăng cường làm sạch cho máy nhờ Công nghệ Ion. Nó hoạt động như một chương trình độc lập. Kích hoạt tính năng này bằng cách nhấn vào nút Tùy Chọn (6) trong vòng 3 giây. Sau 3 giây, "Ion" sẽ xuất hiện trên màn hình hiển thị, cho biết tính năng Natural Ion Tech đã được kích hoạt. Nếu không có sự can thiệp của người dùng, 24 giờ sau khi kích hoạt, tính năng này sẽ tự động bị hủy.

**LƯU Ý 1:** Nếu tắt máy, tính năng sẽ bị hủy.

**LƯU Ý 2:** Tính năng Natural Ion Tech không hoạt động với bất kỳ chương trình nào.

**LƯU Ý 3:** Nếu tính năng Natural Ion Tech được kích hoạt, đèn LED cảnh báo tính năng sẽ xuất hiện ánh sáng mờ khi cửa mở.

## 8. BẢO DƯỠNG VÀ LÀM SẠCH

Việc vệ sinh máy rửa chén là điều quan trọng để duy trì tuổi thọ của máy. Đảm bảo rằng việc cài đặt làm mềm nước (Nếu có) được thực hiện một cách chính xác và sử dụng đúng lượng bột rửa chén để ngăn tích tụ cặn vôi vữa. Bổ sung muối làm mềm vào ngăn chứa khi đèn cảnh báo mức muối bật sáng.

Dầu mỡ và cặn vôi vữa có thể tích tụ trong máy rửa chén của bạn theo thời gian. Nếu điều này xảy ra:

- Bổ sung bột rửa chén vào ngăn chứa nhưng không. Chạy một chương trình rửa ở nhiệt độ cao với máy rửa chén trống. Nếu máy vẫn chưa đủ sạch, hãy sử dụng chất làm sạch chuyên dụng cho máy rửa chén.
- Để kéo dài tuổi thọ cho máy của bạn, cần vệ sinh thiết bị thường xuyên hàng tháng.
- Thường xuyên lau chùi các gioăng cửa bằng khăn ẩm để loại bỏ các vết bẩn hoặc vật lạ tích tụ.

### 8.1. Các bộ lọc

Vệ sinh bộ lọc và cánh quạt ít nhất mỗi tuần một lần. Nếu có bất kỳ thức ăn thừa nào còn sót lại hoặc các vật thể lạ trên bộ lọc thô và bộ lọc mịn, hãy loại bỏ và làm sạch kỹ lưỡng bằng nước.

- a) Bộ lọc mịn    b) Bộ lọc thô  
c) Bộ lọc kim loại

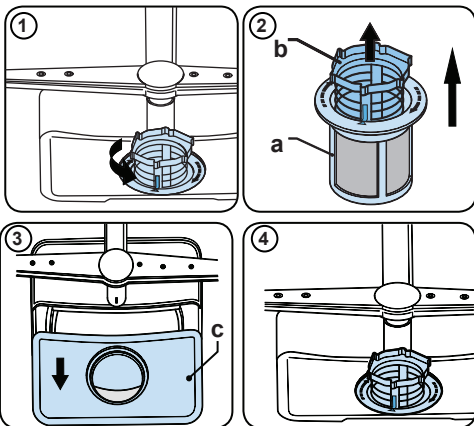

Để gỡ và làm sạch toàn bộ cụm lọc, hãy xoay ngược chiều kim đồng hồ, sau đó nhấc bộ lọc lên và lấy nó ra (1). Tháo bộ lọc thô ra khỏi bộ lọc mịn (2). Sau đó kéo và tháo bộ lọc kim loại (3). Rửa chúng dưới vòi nước chảy cho đến khi không còn cặn bẩn. Lắp lại các bộ lọc. Chèn bộ lọc vào vị trí cũ và xoay nó theo chiều kim đồng hồ (4).

- Tuyệt đối không sử dụng máy rửa chén khi không có bộ lọc.
- Việc lắp bộ lọc sai quy cách sẽ làm giảm hiệu quả rửa chén đĩa.
- Bộ lọc sạch là điều kiện thiết yếu để máy vận hành đúng cách.

### 8.2. Cánh quạt

Đảm bảo các lỗ phun không bị tắt, và không có thức ăn thừa hoặc vật thể lạ mắc vào cánh quạt phun nước. Nếu bị tắt nghẽn, cần tháo các cánh quạt và làm sạch dưới vòi nước. Để tháo cánh quạt trên, giữ đai ốc tại chỗ, xoay theo chiều kim đồng hồ, và kéo nó xuống. Đảm bảo siết chặt đai ốc khi lắp lại cánh quạt trên.

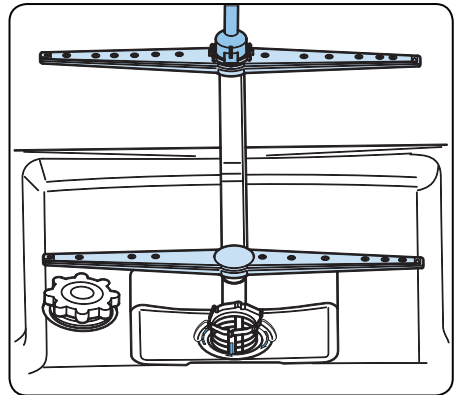



### 8.3 Bơm xả

Cẩn thức ăn thừa với kích thước lớn hoặc các vật thể lạ không được lọc có thể làm tắc hệ thống bơm xả nước thải. Nước xả rửa sau đó sẽ ở trên bộ lọc.

**⚠ Cảnh báo rủi ro thương tổn!**

Khi vệ sinh hệ thống bơm xả nước thải, cẩn thận tránh bị thương bởi mảnh thủy tinh vỡ hoặc các vật sắc nhọn.

Để tránh trường hợp này:

1. Trước tiên, luôn ngắt thiết bị khỏi nguồn điện.
2. Lấy các giá đỡ ra.
3. Tháo tất cả các bộ lọc.
4. Đổ bớt nước ra, sử dụng miếng bọt biển để lau chùi nếu cần thiết.
5. Kiểm tra các góc ngách và loại bỏ bất kỳ vật thể lạ nào.
6. Lắp lại các bộ lọc.
7. Lắp các giá đỡ vào.

## 9. CÁCH XỬ LÝ SỰ CỐ

LỖI	NGUYÊN NHÂN CÓ THỂ XẢY RA	CÁCH XỬ LÝ
Chương trình rửa không hoạt động.	Máy rửa chén chưa được cắm điện.	Cắm điện cho máy
	Máy chưa được bật.	Bật máy rửa chén bằng cách nhấn nút Bật / Tắt..
	Cầu chì bị ngắt.	Kiểm tra cầu chì trong nhà.
	Vòi dẫn nước bị đóng.	Mở vòi nước.
	Cửa máy bị mở.	Đóng cửa máy.
	Ống dẫn nước và các bộ lọc của máy bị tắc.	Kiểm tra ống nước và các bộ lọc của máy và đảm bảo rằng chúng không bị tắc.
Nước vẫn còn bên trong máy rửa chén.	Ống thoát nước bị tắc hoặc bị xoắn.	Kiểm tra lại ống thoát nước, sau đó làm sạch hoặc duỗi thẳng ống.
	Các bộ lọc bị tắc.	Vệ sinh các bộ lọc
	Chưa chỉnh rửa chưa kết thúc.	Chờ đến khi chương trình rửa hoàn tất.
Máy dừng trong quá trình rửa	Mất điện.	Kiểm tra lại nguồn điện chính.
	Lỗi tại vòi dẫn nước.	Kiểm tra lại vòi nước.
Nghe thấy tiếng rung lắc, và tiếng va đập trong quá trình rửa.	Cánh quạt va quẹt vào chén đĩa ở giá đựng dưới.	Di chuyển và sắp xếp lại các vật dụng cản trở vòng xoay của cánh quạt.
Vẫn còn sót các căn thức ăn thừa trên chén đĩa.	Đặt chén đĩa không đúng vị trí, nước phun không tới chén đĩa cần rửa.	Không để chén đĩa quá tải vào các giá đựng.
	Chén đĩa bị chồng lên nhau.	Sắp xếp chén đĩa theo hướng dẫn trong mục "Đặt chén đĩa vào máy rửa chén".
	Không sử dụng đủ bột rửa chén.	Sử dụng đúng lượng bột rửa chén, theo hướng dẫn trong Bảng Chương Trình.
	Chọn sai chương trình rửa.	Xem thông tin trong Bảng Chương Trình để chọn chương trình rửa thích hợp nhất.
	Cánh quạt bị tắc nghẽn bởi chất thải thực phẩm.	Làm sạch các lỗ phun trên cánh quạt bằng các vật mỏng.
	Các bộ lọc hoặc hệ thống bơm xả nước bị tắc hoặc bộ lọc không đúng vị trí.	Kiểm tra ống thoát nước và bộ lọc đã được lắp đúng chưa.

LỖI	NGUYÊN NHÂN CÓ THỂ XẢY RA	CÁCH XỬ LÝ
Cặn vôi vẫn còn trên chén đĩa.	Không sử dụng đủ bột rửa chén.	Sử dụng đúng lượng bột rửa chén, theo hướng dẫn trong Bảng Chương Trình.
	Lượng nước trợ xả và/ hoặc cái đặt độ làm mềm nước ở mức quá thấp.	Tăng lượng nước trợ xả và/ hoặc mức làm mềm nước.
	Độ cứng của nước ở mức quá cao	Tăng mức làm mềm nước, và thêm muối làm mềm.
	Nắp ngăn chứa muối chưa được đóng chặt.	Kiểm tra và đóng chặt nắp ngăn chứa muối.
Chén đĩa không khô.	Chế độ làm khô không được chọn.	Chọn chương trình có bước làm khô.
	Lượng nước trợ xả ở mức quá thấp.	Tăng lượng nước trợ xả.
Các vết gỉ hình thành trên bề mặt các vật dụng.	Chất lượng inox của vật dụng không đạt chuẩn .	Chỉ nên mua đồ dùng sử dụng trong máy rửa chén.
	Lượng muối trong nước cao.	Điều chỉnh mức độ cứng của nước bằng cách sử dụng bảng Cài đặt độ cứng của nước.
	Nắp ngăn chứa muối không được đóng chặt.	Kiểm tra và đóng chặt nắp ngăn chứa muối.
	Quá nhiều muối tràn vào máy khi đổ đầy ngập muối vào ngăn.	Sử dụng phễu trong khi đổ muối vào ngăn để tránh bị tràn.
	Nồi đất kém.	Ngay lập tức tham khảo ý kiến thợ điện có chuyên môn.
Bột rửa chén vẫn còn trong ngăn chứa	Bột rửa chén được thêm vào khi ngăn chứa bị ướt.	Đảm bảo ngăn chứa bột rửa chén hoàn toàn khô ráo trước khi sử dụng.

## CẢNH BÁO LỖI TỰ ĐỘNG VÀ CÁCH XỬ LÝ

LỖI	NGUYÊN NHÂN CÓ THỂ XẢY RA	CÁCH XỬ LÝ
FF	Hệ thống dẫn nước vào bị lỗi	Đảm bảo rằng ống dẫn nước đang mở và nước đang chảy qua.
		Tách ống dẫn nước ra khỏi vòi và làm sạch bộ lọc ở đầu nối của ống.
		Nếu vẫn còn xảy ra lỗi, hãy liên hệ bộ phận bảo trì.
F5	Lỗi hệ thống áp suất	Liên hệ bộ phận bảo trì.
F3	Nước chảy liên tục	Đóng vòi nước & liên hệ bộ phận bảo trì.
F2	Không xả được nước thải trong máy rửa chén	Ống thoát nước và các bộ lọc có thể bị tắc nghẽn.
		Bật lệnh hủy bỏ chương trình.
		Nếu vẫn còn xảy ra lỗi, hãy liên hệ bộ phận bảo trì.
F8	Lỗi bộ làm khô	Liên hệ bộ phận bảo trì.
F1	Bảo động bật khi nước tràn	Rút phích cắm của máy và đóng vòi.
		Liên hệ bộ phận bảo trì.
FE	Lỗi mạch điện tử	Liên hệ bộ phận bảo trì.
F7	Lỗi quá nhiệt	Liên hệ bộ phận bảo trì.
F9	Lỗi bộ phân tải cho cánh quạt	Liên hệ bộ phận bảo trì.
F6	Lỗi cảm biến gia nhiệt	Liên hệ bộ phận bảo trì.
HI	Lỗi điện áp cao	Liên hệ bộ phận bảo trì.
LO	Lỗi điện áp thấp	Liên hệ bộ phận bảo trì.

Các quy trình lắp đặt và sửa chữa phải luôn được thực hiện bởi nhân viên bảo trì được ủy quyền để tránh những rủi ro có thể xảy ra. Nhà sản xuất sẽ không chịu trách nhiệm cho bất cứ thiệt hại nào từ các quy trình không phải do nhân viên được ủy quyền thực hiện. Việc sửa chữa chỉ có thể được thực hiện bởi kỹ thuật viên có chuyên môn. Nếu cần phải thay thế bất kỳ phụ kiện nào, đảm bảo rằng các phụ kiện thay thế là hàng chính hãng. Việc sửa chữa hoặc sử dụng các phụ kiện thay thế không đúng cách có thể gây ra các thiệt hại đáng kể, và gây nguy hiểm cho người dùng.

Xem thông tin liên hệ Dịch vụ Chăm Sóc Khách Hàng ở mặt sau của tài liệu này.

Bạn có thể đặt được các phụ kiện chính hãng phù hợp theo đơn đặt hàng Thiết kế sinh thái tương ứng từ Dịch vụ khách hàng trong khoảng thời gian ít nhất 10 năm kể từ ngày thiết bị của bạn có mặt tại thị trường Châu Âu.

## 10. THÔNG TIN SẢN PHẨM

Thương hiệu nhà cung cấp	FAGOR
Kiểu máy	3LVF-62SAI
Sức chứa của máy rửa chén	13
Tiêu chuẩn hiệu quả năng lượng	A+++
Mức tiêu thụ năng lượng hàng năm tính bằng kWh/ năm (AEc) (280 Chu Kỳ)*	261
Tiêu thụ năng lượng (Et) (kWh/ 1 chu kỳ)	0,917
Công suất tiêu thụ ở chế độ Tắt (W) (Po)	0,50
Công suất tiêu thụ (W) (Pi)	1,00
Lượng nước tiêu thụ hàng năm tính bằng lít/ 1 năm (AWc) (280 Chu Kỳ)**	2520
Tiêu chuẩn hiệu quả sấy khô***	A
Tên chương trình tiêu chuẩn****	Eco
Thời gian chương trình cho chu kỳ tiêu chuẩn (phút)	222
Thời lượng của chế độ bật trái (left-on mode) (T <sub>1</sub> ) (phút)	-
Độ ồn (dB(A) re 1 pW)	45
Máy rửa chén Độc Lập/ Âm Tủ	Độc Lập

\* Mức tiêu thụ năng lượng **261** kwh mỗi năm, dựa trên 280 chu kỳ rửa tiêu chuẩn với chế độ sử dụng nước lạnh, và ở mức công suất thấp. Mức tiêu thụ năng lượng thực tế sẽ phụ thuộc vào cách thức sử dụng thiết bị.

\*\* Lượng nước tiêu thụ **2520** lít mỗi năm dựa trên 280 chu kỳ rửa tiêu chuẩn. Mức tiêu thụ nước thực tế sẽ phụ thuộc vào cách sử dụng thiết bị.

\*\*\* Hiệu quả sấy khô loại **A** trên thang điểm từ G (hiệu quả thấp nhất) đến A (hiệu quả cao nhất).

\*\*\*\* "**Rửa Tiết Kiệm**" (Eco) là chu trình rửa tiêu chuẩn với thông tin liên quan được in trên nhãn sản phẩm, và trong mục Thông Tin Sản Phẩm. Chương trình này thích hợp để rửa chén đĩa bình thường với mức tiêu thụ điện nước hiệu quả nhất.



52368349 R51

