

VN

Hướng dẫn sử dụng

IO-DWS-2221 (09.2020)

VN **MÁY RỬA CHÉN**

3LVF-62SSSI



Trước khi sử dụng thiết bị, xin vui lòng đọc kỹ hướng dẫn sử dụng!
Cảm ơn Quý Khách đã tin tưởng sản phẩm của chúng tôi.

NỘI DUNG

TIÊU CHUẨN VỀ MÔI TRƯỜNG	3
THÔNG TIN CƠ BẢN	5
HƯỚNG DẪN AN TOÀN & KHUYẾN NGHỊ	6
HƯỚNG DẪN LẮP ĐẶT	12
LÀM QUEN VỚI MÁY RỬA CHÉN	16
BẢO DƯỠNG & LÀM SẠCH	28



TIÊU CHUẨN VỀ MÔI TRƯỜNG

Trong nhiều năm nay, Fagor đã liên tục theo đuổi chính sách bảo vệ môi trường. Bên cạnh việc sử dụng những công nghệ tiên tiến trong sản xuất, môi trường cũng là mối quan tâm hàng đầu của chúng tôi.

Với sự phát triển của công nghệ, hoạt động của các nhà máy Fagor càng trở nên thân thiện hơn với môi trường - chúng tôi sử dụng rất ít nước, điện, nước thải hay chất thải rắn được tạo ra trong quá trình sản xuất.

Ngoài ra, vật liệu sử dụng trong sản xuất cũng được chú ý rất nhiều. Chúng tôi đã cố gắng chỉ sử dụng những thành phần không chứa chất độc hại và có thể tái chế cũng như thải bỏ an toàn sau khi sử dụng.

THÁO BAO BÌ

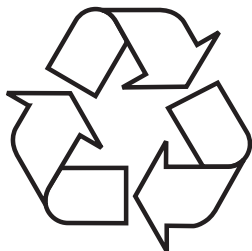

Trong quá trình vận chuyển, bao bì được sử dụng để bảo vệ thiết bị khỏi bất kỳ hư hỏng nào. Sau khi tháo vui lòng tháo rời tất cả các thành phần của bao bì theo cách không gây hại cho môi trường.

Tất cả những vật liệu được sử dụng để đóng gói thiết bị đều thân thiện với môi trường; 100% có thể tái chế và được đánh dấu bằng biểu tượng thích hợp.

Quan trọng! Những vật liệu dùng để đóng gói (bao bì, hạt nhựa chống ẩm, mút xốp, v...v) nên được để xa tầm tay trẻ em.

XỬ LÝ THIẾT BỊ CŨ



Theo chỉ thị Châu Âu 2012/19/EU và luật pháp địa phương về hàng điện và điện tử đã qua sử dụng, thiết bị này được đánh dấu bằng biểu tượng thùng chứa chất thải bị gạch chéo. Dấu hiệu này chỉ ra rằng thiết bị không được vứt bỏ cùng với rác thải sinh hoạt khác sau khi đã được sử dụng.

Người sử dụng có nghĩa vụ giao lại cho trung tâm thu mua phế liệu, thu gom đồ điện, điện tử đã qua sử dụng. Các địa điểm thu mua bao gồm các điểm thu gom địa phương, các cửa hàng và các cơ sở y tế địa phương ủng hộ các chương trình tái chế. Xử lý đúng cách các hàng hóa điện và điện tử đã qua sử dụng giúp tránh các nguy cơ về môi trường và sức khỏe do sự có mặt của các thành phần nguy hiểm và việc lưu trữ và xử lý hàng hóa đó không đúng cách.



THÔNG TIN CƠ BẢN

Vui lòng đọc kỹ hướng dẫn vận hành trước khi cắm thiết bị vào nguồn điện và sử dụng. Nếu theo hướng dẫn này, bạn sẽ tránh được các tai nạn đáng tiếc hay những thiệt hại xảy ra khi sử dụng thiết bị.

Lưu ý bảo quản tài liệu này để có thể sử dụng vào các lần sau.

Các hướng dẫn vận hành này đã được chuẩn bị cho nhiều loại thiết bị và một số tính năng được mô tả ở đây có thể không áp dụng cho thiết bị của bạn.

TUYÊN BỐ CỦA NHÀ SẢN XUẤT

Tuyên bố của nhà sản xuất

Chúng tôi tuyên bố rằng sản phẩm này đáp ứng các yêu cầu của các chỉ thị Châu Âu:

- Chỉ thị điện áp thấp 2014/35/EC
- Chỉ thị về khả năng tương thích điện từ (EMC) 2014/30/EC
- Chỉ thị ErP 2009/125/EC
- Chỉ thị RoHS 2011/65/EC

Được đánh dấu bằng biểu tượng  và được ban hành tuyên bố tuân thủ được cung cấp cho các cơ quan quản lý thị trường.

HƯỚNG DẪN AN TOÀN

Trước khi lắp đặt thiết bị	Kiểm tra ngoại quan của thiết bị khi lấy ra khỏi bao bì. Tuyệt đối không sử dụng máy rửa chén bị khiếm khuyết ngoại quan. Nếu nghi ngờ, hãy liên hệ với bộ phận bảo trì.
Trước khi sử dụng	Xem hướng dẫn lắp đặt (bên dưới).
	Kiểm tra hệ thống cầu chì điện trong nhà có được kết nối theo các quy định an toàn không.
	Nhà sản xuất sẽ không chịu trách nhiệm với bất kỳ hư hỏng nào khi hệ thống điện không theo quy định an toàn
	Trước khi sử dụng thiết bị, đảm bảo mọi kết nối điện phải phù hợp với các thông số được nêu trong bảng này.
	Không cắm thiết bị vào nguồn điện trong quá trình lắp đặt.
	Không sử dụng dây nối dài để kết nối thiết bị với ổ cắm. Các dây nối dài có thể không an toàn (gây cháy nổ).
	Đảm bảo bạn có thể dễ dàng tiếp cận phích cắm sau khi lắp đặt thiết bị.



Trước khi sử dụng	<p>Trẻ nhỏ từ 8 tuổi trở lên và người bị hạn chế về năng lực thể chất, cảm giác hoặc thần kinh hoặc thiếu kinh nghiệm và kiến thức có thể sử dụng thiết bị này nếu họ được giám sát hoặc hướng dẫn về việc sử dụng thiết bị một cách an toàn và hiểu rõ mối nguy hiểm liên quan.</p> <p>Trẻ nhỏ không được đùa nghịch với thiết bị này.</p> <p>Việc vệ sinh và bảo dưỡng thiết bị không được thực hiện bởi trẻ nhỏ.</p>
	<p>Không thích hợp cho trẻ em dưới 3 tuổi nếu không có sự giám sát chặt chẽ.</p>
An toàn đối với trẻ em	<p>Không được để trẻ nhỏ đùa nghịch với máy rửa chén.</p>
	<p>Các chất tẩy rửa có thể ăn da hoặc gây kích ứng mắt, miệng và cổ họng. Đọc các lưu ý an toàn từ nhà sản xuất chất tẩy rửa.</p>
	<p>Không được để trẻ em đến gần khi máy đang mở. Một số chất dư thừa có thể còn lại trong máy sau khi rửa.</p>

An toàn đối với trẻ em	Không được uống nước thải từ máy rửa chén. Các hóa chất kích ứng da này có thể gây nguy hiểm.
	Nếu mở cửa máy khi đang trong một chế độ chương trình, cần thận vì nhiệt độ nước cao.
	Để tránh chấn thương, luôn luôn đặt các vật dụng sắc/ nhọn (ví dụ: nĩa, dao) vào rổ đựng dao nĩa, và để hướng xuống hoặc bằng phẳng vào giỏ phía trên cùng.
Bảo dưỡng hàng ngày	Chỉ sử dụng thiết bị cho việc rửa chén đĩa thông thường.
	Không sử dụng dung môi trọng thiết bị vì có nguy cơ gây cháy nổ.
	Không đứng, ngồi hoặc đặt vật nặng lên cửa máy đang mở. Thiết bị có thể bị lật.
	Không mở cửa khi máy đang hoạt động. Nước nóng có thể tràn ra ngoài.
	Không để cửa máy mở vì có thể dẫn đến tai nạn.



Vật dụng không phù hợp với máy rửa chén

Gạt tàn thuốc, nến, bột tẩy rửa, sơn, chất hóa học, vật liệu hợp kim sắt.

Nĩa, muỗng và dao có chuôi làm bằng gỗ, ngà hoặc xà cừ, vật dụng bị dính keo, dính hóa chất ăn mòn, axit hoặc hóa chất cơ bản.

Đồ nhựa không cách nhiệt, hộp đựng bằng đồng hoặc mạ thiếc.

Đồ vật bằng nhôm và bạc (chúng có thể mất màu, hoặc bị mờ).

Một số loại thủy tinh mỏng và sứ có họa tiết in trang trí do chúng phai màu ngay sau lần rửa đầu tiên; một số đồ vật bằng pha lê do chúng mất đi độ trong suốt theo thời gian, dao kéo không cách nhiệt, cốc pha lê chì, thớt, đồ vật được sản xuất bằng sợi tổng hợp.

Đồ vật có tính thấm hút như miếng bọt biển hoặc giẻ lau nhà bếp không phù hợp với máy rửa chén.

Chú ý đến việc mua đồ dùng phù hợp để sử dụng trong máy rửa chén trong tương lai.

Tái chế	<p>Một số bộ phận và bao bì của máy rửa chén được sản xuất từ vật liệu tái chế. Chúng được đánh dấu bằng biểu tượng tái chế và có ghi chú thông tin về các loại vật liệu được sử dụng.</p>
	<p>Trước khi sử dụng thiết bị, cần tháo tất cả bao bì đóng gói và vứt bỏ theo đúng quy định.</p>
	<p>Lưu ý! Bao bì có thể gây nguy hiểm cho trẻ em. Các vật liệu có thể tái chế cần được đưa đến trung tâm thu mua phế liệu địa phương. Liên hệ các cơ sở được ủy quyền và các điểm thu gom để biết thêm thông tin chi tiết.</p>
Xử lý thiết bị cũ	<p>Theo chỉ thị Châu Âu 2012/19/EU và luật pháp Ba Lan về hàng điện và điện tử đã qua sử dụng, thiết bị này được đánh dấu bằng biểu tượng thùng chứa chất thải bị gạch chéo.</p>
	<p>Khi hết thời hạn sử dụng, sản phẩm này không được thải bỏ cùng với rác thải đồ thị thông thường, và nên được đưa đến điểm thu gom và tái chế rác thải điện tử. Chúng được nhận biết bằng ký hiệu tái chế trên chính sản phẩm, hoặc trên hướng dẫn vận hành hoặc bao bì.</p>



Xử lý thiết bị cũ

Các vật liệu sử dụng trong sản xuất thiết bị này có thể được tái sử dụng. Việc tái chế hoặc tái sử dụng các nguyên vật liệu hoặc các bộ phận của máy sẽ đóng một phần quan trọng trong việc bảo vệ môi trường.

Liên hệ chính quyền địa phương để biết thêm thông tin về các điểm thu gom đồ điện, điện tử đã qua sử dụng.

Cảm ơn sự đóng góp của bạn trong việc bảo vệ môi trường.

Để tránh rủi ro, không sử dụng lại thiết bị đang đi bỏ.

Rút phích cắm và ngắt dây điện, cũng có thể làm hỏng khóa cửa.

LẮP ĐẶT MÁY RỬA CHÉN

ĐẶT MÁY RỬA CHÉN VÀO VỊ TRÍ

- Khi xác định nơi cần đặt máy rửa chén, chú ý đến việc lựa chọn một nơi bạn có thể dễ dàng lấy và úp chén đĩa và các vật dụng khác sau khi rửa.
- Không đặt máy rửa chén ở nơi mà nhiệt độ phòng có khả năng giảm xuống thấp hơn 0°C.
- Trước khi lấy máy rửa chén ra khỏi bao bì, tuân thủ các hướng dẫn trên kiện hàng.
- Khi di chuyển máy rửa chén, không được cầm/ nắm vào cửa hoặc tấm cửa của thiết bị.
- Chừa một khoảng không từ tất cả các cạnh của máy để bạn có thể thoải mái di chuyển máy rửa chén ra phía sau và phía trước trong quá trình làm sạch.
- Đảm bảo rằng ống dẫn nước và ống thoát nước không bị siết chặt khi đặt máy rửa chén vào vị trí và đảm bảo rằng máy rửa chén không đặt trên dây cáp điện. .
- Điều chỉnh chân điều chỉnh của máy rửa chén sao cho nó đứng cân bằng và ổn định. Việc đặt máy rửa chén vào đúng vị trí đảm bảo việc mở và đóng cửa máy rửa chén an toàn.
- Nếu cửa máy rửa chén của bạn đóng không đúng quy cách, kiểm tra xem máy có đứng cân bằng trên sàn hay không; nếu không, điều chỉnh chân điều chỉnh và đảm bảo vị trí cân bằng của máy.

DẪN NƯỚC

Đảm bảo đường ống nước trong nhà phù hợp để lắp đặt máy rửa chén. Và chúng tôi khuyến nghị bạn lắp bộ lọc vào đường ống dẫn nước để tránh làm hư hỏng máy rửa chén do nhiễm tạp chất (như cát, đất sét, rỉ sét ...) có thể đôi khi xảy ra trong đường ống nước trong nhà. Điều này cũng sẽ ngăn chặn sự tích tụ của cặn sau khi rửa.

ỐNG DẪN NƯỚC



Không sử dụng ống dẫn nước của máy rửa chén cũ. Thay vào đó, sử dụng ống dẫn nước mới được cung cấp kèm theo máy. Trước khi nối ống dẫn nước vào vòi nước, cần mở vòi xả nước để cặn bẩn trong đường ống thoát ra ngoài. Sau đó, nối ống dẫn nước trực tiếp với vòi nước. Áp suất tối thiểu được tạo ra ở vòi nước cần phải là 0,03 Mpa và áp suất tối đa là 1 Mpa. Nếu áp suất nước lớn hơn 1 Mpa, van giảm áp cần được đặt ở giữa. Sau khi đầu nối, cần mở hết cỡ vòi nước và kiểm tra độ kín nước.

Vì lý do an toàn, luôn đảm bảo tắt vòi nước sau khi hoàn thành từng chương trình rửa chén đĩa.

**CHÚ Ý:**

Ống cấp nước Aquastop được sử dụng trên một số mẫu sản phẩm. Không được kéo căng hay cắt ống cấp nước Aquastop này. Không được để ống bị gập, xoắn.

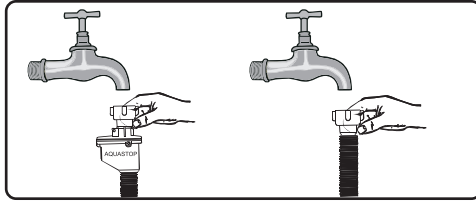
**Chú ý:**

Để đảm bảo an toàn, cần đóng vòi nước sau khi hoàn thành chương trình rửa chén.

ỐNG THOÁT NƯỚC

Ống thoát nước có thể được nối trực tiếp với lỗ thoát nước hoặc đầu ống thoát của bồn rửa. Sử dụng ống cong chuyên dụng (nếu có), nước có thể thoát trực tiếp vào bồn rửa bằng cách móc ống cong trên mép bồn rửa. Chiều cao ống xả tối thiểu là 50 cm, tối đa là 100 cm tính từ mặt bồn sàn.

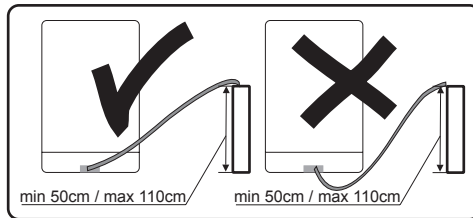

Khi sử dụng ống thoát nước dài hơn 4 m, chén đĩa có thể còn bẩn. Trong trường hợp đó, công ty chúng tôi sẽ không chịu trách nhiệm.

ĐẦU NỐI ĐIỆN

Phích cắm nối đất của máy rửa chén của bạn cần được đấu nối với ổ cắm nối đất có điện áp và dòng điện phù hợp. Nếu không biết cách nối đất, yêu cầu thợ điện có chuyên môn thực hiện nối đất. Trong trường hợp sử dụng khi không được nối đất, công ty chúng tôi sẽ không chịu trách nhiệm về bất cứ thiệt hại nào có thể xảy ra trong quá trình sử dụng.



Cường độ dòng điện của cầu chì trong nhà cần phải là 10-16A.

Máy rửa chén của bạn được cài đặt theo điện áp 220-240 V. Nếu điện áp đường dây nơi bạn ở là 110 V, đấu nối với máy biến áp 110/220 V và 3000 W ở giữa. Không được cắm phích cắm của máy trong quá trình lắp đặt.



Luôn sử dụng phích cắm có lớp bảo vệ được cung cấp cùng với máy rửa chén. Việc vận hành máy ở điện áp thấp có thể làm giảm chất lượng rửa chén đĩa và gây hư hỏng thiết bị.

Chỉ nhân viên bảo trì được ủy quyền hoặc thợ điện có chuyên môn được thay thế dây cáp điện của máy rửa chén. Nếu không tuân theo những quy định này có thể dẫn đến tai nạn.

Vì mục đích an toàn, luôn đảm bảo rút phích cắm khi hoàn thành chương trình rửa chén đĩa.

Để không gây điện giật, không rút phích cắm khi tay bạn ướt.

Khi ngắt nguồn điện của máy, luôn phải rút phích cắm. Tuyệt đối không kéo dây điện.

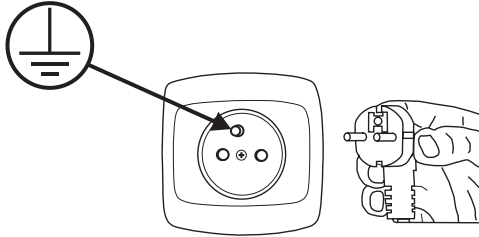



CẤU TẠO VÀ TÍNH NĂNG

MÔ TẢ THIẾT BỊ

Cấu tạo & tính năng của thiết bị (Hình 1):

1. Mặt trên của máy rửa chén
2. Giá đựng trên có giá đỡ
3. Cánh quạt trên
4. Giá đựng dưới
5. Cánh quạt dưới
6. Bộ lọc
7. Bảng thông số
8. Bảng điều khiển
9. Ngăn chứa viên/ bột rửa chén và nước trợ xả
10. Rõ nhỏ đựng dao nĩa
11. Ngăn chứa muối
12. Rõ trên
13. Làm khô: Hệ thống này giúp làm khô chén đĩa tốt hơn.
14. Đèn trong máy rửa chén: Giúp cho việc đặt/ để chén đĩa dễ dàng hơn.

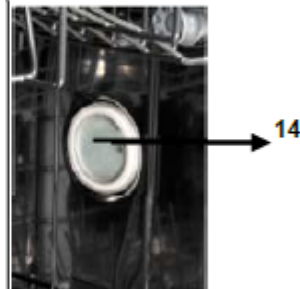
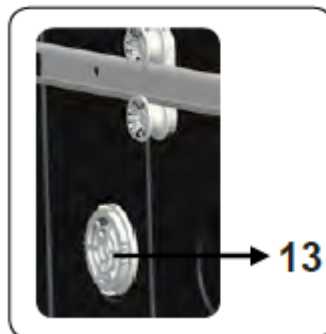
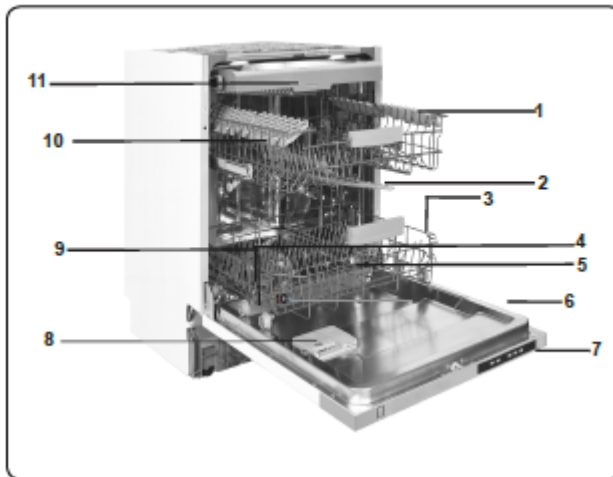

LƯU Ý:

Một số tính năng được mô tả ở đây có thể không áp dụng cho dòng thiết bị của bạn.

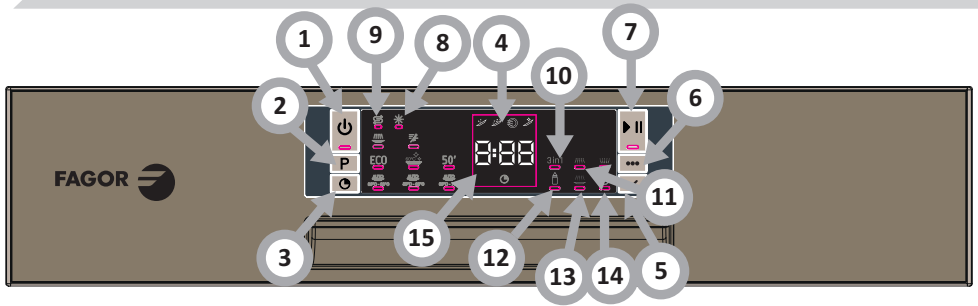

1. Nút Bật/Tắt thiết bị
2. Nút chọn chương trình rửa
3. Nút hẹn giờ
4. Màn hình theo dõi tiến độ hương trình rửa
 - a- Biểu tượng Giai đoạn Rửa
 - b- Biểu tượng Giai đoạn Tráng
 - c- Biểu tượng Giai đoạn làm khô
 - d- Biểu tượng Hoàn thành
5. Nút chọn
6. Nút tùy chọn
7. Nút Bắt đầu/Tạm dừng
8. Đèn cảnh báo mức nước trợ xả
9. Đèn cảnh báo Mức Muối
10. Đèn báo đang chọn chế độ Viên Rửa (All-in-one)
11. Đèn báo đang chọn chế độ Rửa Nửa Tải
12. Đèn báo đang chọn chế độ Làm Sạch Tăng Cường
13. Chế độ Xả Tăng Cường
14. Đèn báo đang chọn chế độ Làm Khô Tăng Cường
15. Màn hình Thời Gian Còn lại của chương trình

1. Khởi động máy & Lựa chọn chương trình rửa chén:

- a. Nhấn nút Bật/ Tắt.
- b. Chọn chương trình rửa phù hợp bằng cách nhấn vào các biểu tượng nằm ở phía bên trái màn hình.
- c. Nhấn nút Start/Pause button để bắt đầu chương trình rửa.

2. Nút lựa chọn Chương Trình Rửa

Lựa chọn chương trình rửa phù hợp bằng cách nhấn vào nút chọn Chương trình rửa.

3. Nút Hẹn Giờ

Bạn có thể trì hoãn thời gian khởi động chương trình từ 1-2...24 giờ bằng cách nhấn vào nút hẹn giờ (3) trước khi khởi động một chương trình rửa. Nếu bạn muốn thay đổi thời gian, đầu tiên nhấn vào nút Stat/Pause, sau đó nhấn vào nút Hẹn giờ để chọn lại thời gian khác. Để khởi động thời gian mới, nhấn nút Start/ Pause. Để hủy hẹn giờ, bạn cần chuyển sang 0 giờ bằng cách sử dụng trì hoãn khi máy đang tạm dừng.

4. Theo dõi Giai Đoạn Chương Trình Rửa:

Màn hình sẽ hiển thị các ký hiệu tương ứng với trạng thái của chương trình đang hoạt động. Khi biểu tượng làm khô đang hiển thị, máy sẽ giữ trạng thái im lặng đối với chương trình rửa 15 đến 100 phút mà bạn đã chọn.

5. Nút Chọn:

Tùy chọn các chế độ bằng các nhấn liên tục các nút Tùy chọn. Chế độ bạn chọn sẽ được biểu thị bằng đèn LED nhấp nháy. Chọn lựa một chế độ phù hợp bằng cách nhấn vào nút Chọn. Đèn LED của chế độ được chọn sẽ sáng lên.



6. Nút Tùy Chọn

Nếu bạn lựa chọn một tính năng bổ sung ở chương trình rửa cuối cùng, tính năng này sẽ vẫn hoạt động trong chương trình rửa tiếp theo. Nếu muốn hủy tính năng này ở chương trình rửa mới được chọn, hãy nhấn nút Tùy Chọn để duyệt qua các tùy chọn, sau đó nhấn nút Chọn để hủy kích hoạt tùy chọn liên quan hoặc tắt máy bằng nút Bật / Tắt. Nếu bạn muốn sử dụng một tính năng bổ sung với một chương trình mới được chọn, hãy chọn chức năng mong muốn.

7. Nút Bắt Đầu/Tạm Dừng

Nhấn nút Bắt Đầu/ Tạm Dừng để khởi động chương trình rửa chén đĩa. Đèn biểu thị chế độ rửa bát và màn hình hiển thị thời gian còn lại của chương trình. Nó cũng cho biết thời gian còn lại trong suốt quá trình hoạt động của chương trình. Nếu bạn mở cửa máy rửa chén khi chương trình đang chạy, thời lượng hoạt động của chương trình sẽ tạm dừng và đèn LED ở nút Bắt Đầu/ Tạm Dừng sẽ nhấp nháy.

8. Đèn cảnh báo mức nước trợ xả

Khi mức nước trợ xả thấp, đèn cảnh báo thiếu nước trợ xả sẽ bật lên, bạn nên bổ sung nước trợ xả vào đây ngay.

9. Đèn cảnh báo mức muối

Khi không đủ mức muối trong máy, đèn cảnh báo sẽ bật lên. Khi đó, cần bổ sung đầy ngăn đựng muối.

10. Đèn báo Viên Rửa

Chọn chức năng Viên Rửa khi sử dụng chất tẩy rửa tổng hợp bao gồm muối, nước trợ xả, hoặc bột rửa chén kết hợp có đặc tính bổ sung. Đèn báo sẽ sáng lên khi chế độ này đang hoạt động. Tính năng này sẽ thay đổi nhiệt độ và thời gian rửa.

11. Đèn báo chế độ Rửa Nửa Tải

Chọn chức năng Rửa Nửa Tải để lựa chọn khu vực nào của máy chứa chén đĩa cần rửa. Bạn chỉ có thể chọn rửa chén đĩa ở giá đựng dưới, giá đựng trên hoặc cả hai giá đựng. Nhấn nút cho đến khi biểu tượng tương ứng với giá đựng chén đĩa được rửa sáng lên. Đèn báo chế độ rửa nửa tải cũng sẽ sáng khi tính năng này đang hoạt động. Chén đĩa đặt ở khu vực khác sẽ không được rửa.

12. Đèn báo chế độ Làm Sạch Tăng Cường

Chọn chức năng này để tăng nhiệt độ rửa, dùng cho việc làm sạch tăng cường. Khi chọn chế độ này, đèn báo sẽ sáng lên. Tùy chọn này có thể áp dụng cho tất cả các chương trình rửa, ngoại trừ chương trình tráng, rửa nhanh 14' và rửa nhanh 30'.

13. Chế độ Xả Tăng Cường

Khi tính năng này được chọn, các bước rửa xả sẽ được thêm vào chương trình rửa đã chọn, đảm bảo chén đĩa của bạn sẽ sạch bóng hơn.

14. Chế độ Làm Khô Tăng Cường

Nếu lựa chọn tính năng này, các bước làm nóng và làm khô tăng cường sẽ được thêm vào chương trình rửa đã chọn, đảm bảo chén đĩa của bạn khô ráo hơn.

15. Màn hình Thời gian Còn Lại của chương trình

'0:00' giờ sẽ hiển thị trên màn hình và biểu tượng Delay sẽ nhấp nháy. Màn hình sẽ hiển thị thời gian của toàn bộ chương trình và thời gian còn lại khi chương trình đang hoạt động.

LƯU Ý 1: Bật/ Tắt chế độ Khóa Trẻ Em bằng cách nhấn giữ nút Chọn (5) trong 3 giây. Khi chế độ này được kích hoạt, tất cả các đèn LED sẽ nhấp nháy, và khi đó chữ "CL" sẽ xuất hiện trên màn hình Thời Gian Chương Trình (15) một lần. Khi tính năng này bị tắt, tất cả các đèn và "chữ CL" sẽ nhấp hai lần.

LƯU Ý 2: Nếu tắt máy sau khi chọn chế độ hẹn giờ và chương trình rửa đã bắt đầu, thì chế độ hẹn giờ sẽ bị hủy.

Thay đổi chương trình rửa

Nếu bạn muốn thay đổi một chương trình rửa khi máy đã bắt đầu chạy.

Nhấn nút Bắt đầu/Tạm dừng

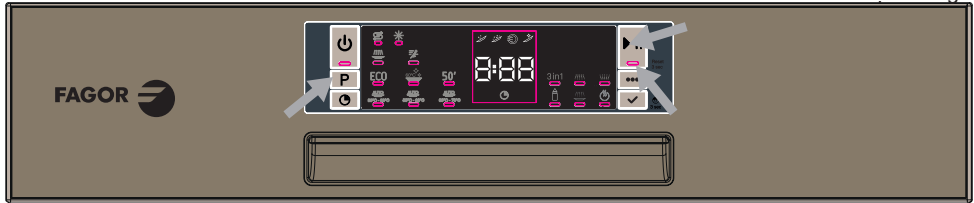

Sau khi chương trình dừng, chọn chương trình mong muốn của bạn thông qua nút Chọn Chương Trình.

Khởi động chương trình mới được chọn bằng cách nhấn nút Bắt đầu/Tạm dừng. Chương trình mới sẽ tiếp tục quá trình của chương trình cũ.

Hủy chương trình rửa

Nếu bạn muốn hủy một chương trình rửa khi nó đã bắt đầu chạy.

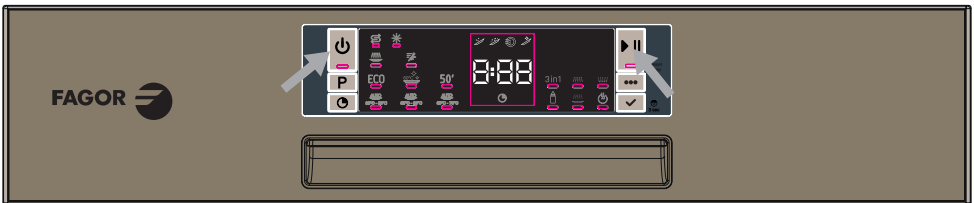

Khi đèn Kết Thúc bật, hãy tắt máy bằng cách nhấn nút Bật/Tắt.

Giữ nút Bắt đầu/Tạm dừng trong vòng 3 giây. Trong lúc hủy chương trình, đèn Kết Thúc nhấp nháy. Máy sẽ xả hết nước bên trong khoảng 30 giây.

Tắt máy rửa chén

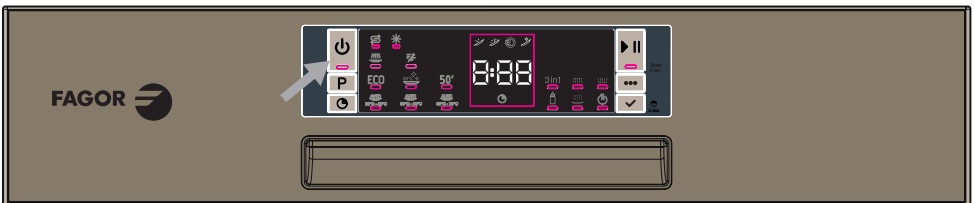

Tắt vòi nước. Tắt thiết bị của bạn bằng cách nhấn nút Bật/Tắt sau khi hoàn thành chương trình rửa và đèn Kết Thúc sáng. Sau đó, rút phích cắm máy rửa chén.

LƯU Ý 1: Không được mở cửa máy khi chương trình rửa chưa kết thúc.

LƯU Ý 2: Khi kết thúc chương trình rửa, bạn có thể mở hé cửa máy rửa chén để quá trình làm khô nhanh hơn.

LƯU Ý 3: Nếu cửa máy rửa chén được mở hoặc sự cố về điện xảy ra trong quá trình rửa, máy sẽ tiếp tục hoạt động từ vị trí dừng lại sau khi cửa được đóng hoặc sự cố về điện được khắc phục.



CHUẨN BỊ MÁY RỬA CHÉN ĐỂ SỬ DỤNG

1

Trước khi sử dụng máy rửa chén

- Đảm bảo các thông số kỹ thuật về điện phù hợp với các thông số được nêu trong phần hướng dẫn lắp đặt.
- Tháo bỏ toàn bộ nguyên vật liệu đóng gói bên trong máy.
- Chuẩn bị loại muối phù hợp dùng cho máy (làm mềm nước).
- Đổ nước vào và cho khoảng 1.5 kg muối đặc biệt (dùng cho máy rửa chén) vào ngăn chứa muối.
- Nạp đầy ngăn chứa chất xả.

2

Tầm quan trọng của việc khử canxi trong nước

Máy rửa chén cần nước mềm (có hàm lượng canxi thấp) để có thể hoạt động hiệu quả. Nếu không, cặn vôi vữa sẽ đọng trên chén đĩa và bên trong thiết bị. Việc này sẽ có ảnh hưởng tiêu cực đến hiệu quả làm sạch, tráng và làm khô. Khi nước chảy qua bộ phận làm mềm nước, các i-on làm nước cứng sẽ được loại bỏ, khi đó nước sẽ đạt độ mềm yêu cầu để có kết quả làm sạch tốt nhất.

Tùy thuộc vào độ cứng của nước chảy vào, ion làm cứng nước sẽ tích tụ nhanh bên trong bộ phận làm mềm. Do đó, bộ phận này cần được làm sạch để nó vận hành với hiệu năng tương tự trong lần rửa tiếp theo. Đây là lý do cần phải sử dụng loại muối chuyên dụng cho máy rửa chén.

3

Nạp đầy muối

Chỉ Sử dụng loại muối làm mềm chuyên dụng cho máy rửa chén.

Các loại muối khác không phù hợp với máy rửa chén, đặc biệt là muối nhà bếp thông thường, sẽ làm hỏng quá trình làm mềm nước. Nhà sản xuất sẽ không chịu trách nhiệm cho những thiệt hại do sử dụng sai loại muối.

Đổ đầy muối trước khi bắt đầu chạy chương trình rửa.

Điều này sẽ ngăn không cho muối hoặc nước muối bị tràn đọng lại dưới đáy thiết bị, có thể gây hiện tượng ăn mòn.

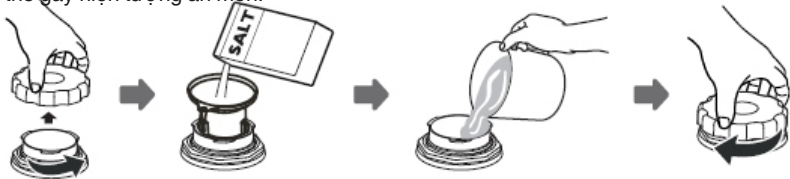

1. Lấy giỏ dưới ra khỏi thiết bị và mở nắp ngăn chứa muối.
2. Đặt phễu (được cung cấp) vào miệng ngăn chứa muối & đổ vào khoảng 1,5 kg muối.
3. Đổ đầy nước vào ngăn chứa. Bình thường sẽ có một lượng nước nhỏ bị tràn ra khỏi ngăn đựng muối.
4. Sau khi đổ đầy ngăn chứa, hãy nhớ vặn nắp lại.
5. Khi đã muối đã được đổ đầy vào ngăn, đèn cảnh báo mức muối sẽ tắt.
6. Bắt đầu chương trình rửa ngay sau khi đổ đầy muối vào ngăn chứa (nên chọn rửa nhanh). Nếu không, nước muối có thể làm hỏng bộ lọc, máy bơm hoặc các bộ phận quan trọng khác của thiết bị này. Và điều này sẽ không nằm trong phạm vi bảo hành của nhà sản xuất.



LƯU Ý:

Đổ đầy ngăn chứa muối khi đèn cảnh báo mức muối trên bảng điều khiển sáng lên. Tùy thuộc vào tốc độ hòa tan muối, đèn cảnh báo mức muối có thể vẫn sáng ngay cả sau khi đổ đầy ngăn chứa.





- Nếu không có  đèn cảnh báo mức muối trên bảng điều khiển (trên một số dòng máy), bạn có thể ước tính thời điểm để nạp đầy ngăn chứa muối dựa trên số chu kỳ rửa được thực hiện. Nếu có một ít muối bị tràn, hãy chạy chương trình ngâm hoặc chương trình rửa nhanh.



Chỉ Sử dụng loại muối chuyên dụng cho máy rửa chén!

Que thử

Hiệu quả làm sạch của máy rửa chén của bạn phụ thuộc vào độ mềm của nước máy. Vì lý do này, máy rửa chén của bạn được trang bị một hệ thống làm giảm độ cứng của nguồn nước. Hiệu quả làm sạch sẽ tăng khi hệ thống được cài đặt chính xác. Để xác định độ cứng của nước ở khu vực bạn sống, liên hệ với ban quản lý nước địa phương hoặc xác định độ cứng của nước bằng que thử (nếu có).

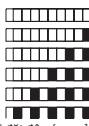
<p>a</p>  <p>Mở que thử</p>	<p>b 1 min.</p>  <p>Đổ nước chảy qua vòi trong vòng 1 phút</p>	<p>c ↓ 1 second</p>  <p>Đề que thử trong nước trong 1 giây</p>	<p>d</p>  <p>Lắc que thử sau khi lấy nó ra khỏi nước</p>	<p>e</p>  <p>Đợi trong 1 phút</p>	<p>f</p>  <p>Cài đặt độ cứng của nước của máy rửa chén theo kết quả đạt được qua que thử</p>	<p>Mức 1 - Không có vôi Mức 2 - Hàm lượng vôi rất thấp Mức 3 - Hàm lượng vôi thấp Mức 4 - Hàm lượng vôi trung bình Mức 5 - Hàm lượng vôi cao Mức 6 - Hàm lượng vôi rất cao</p>
--	--	--	--	---	--	--

**Đổ đầy vào ngăn đựng bột rửa chén**

Mở nắp ngăn đựng bột/viên rửa chén bằng cách nhấn vào đầu ngăn để mở khóa như trong hình. Ngăn đựng bột rửa có vạch chia độ bên trong. Có thể đo lượng bột rửa chính xác bằng các vạch này. Ngăn này có thể chứa tối đa 30g bột rửa chén.

Mở ngăn đựng bột rửa của máy rửa chén và đổ vào ngăn đựng chính (A) khoảng 25 cm³ bột rửa nếu chén đĩa của bạn dính nhiều vết bẩn hoặc 15 cm³ vào ngăn nhỏ (B) nếu dính ít vết bẩn. Nếu chén đĩa bị bẩn trong một thời gian rất lâu, hoặc có cặn thức ăn đã khô bám dính trên đó, đổ 5 cm³ bột rửa chén vào ngăn Tráng Sơ Bộ và khởi động máy rửa chén. Bạn có thể thêm bột rửa chén vào máy, tùy thuộc vào mức độ bẩn và độ cứng của nước ở nơi bạn ở.

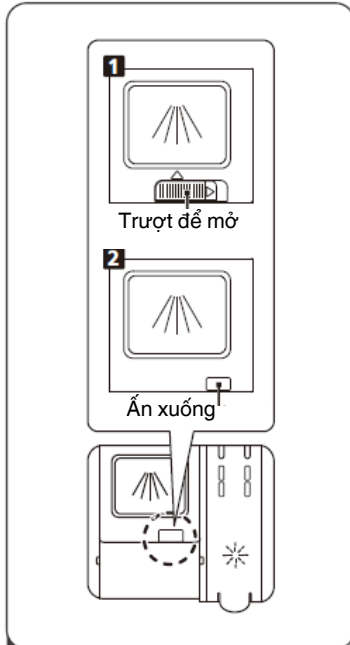

1 Vui lòng chọn một cách mở để phù hợp với tình hình thực tế.

1. Mở nắp bằng cách trượt chốt nhà.
2. Mở nắp bằng cách nhấn chốt nhà.

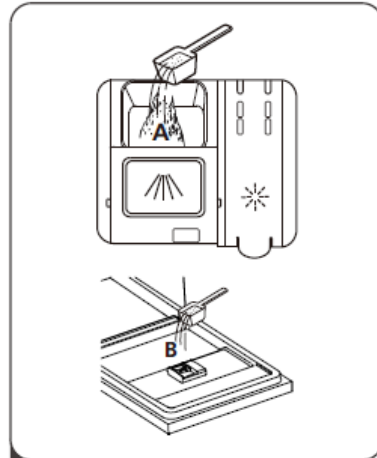

2 Thêm chất tẩy rửa vào ngăn chứa lớn hơn (A) cho chu trình rửa chính. Để có kết quả làm sạch tốt hơn, đặc biệt nếu bạn có nhiều chén đĩa bẩn, hãy đổ một lượng nhỏ bột rửa chén vào ngăn Tráng Sơ Bộ. Bột rửa được bổ sung sẽ được thêm vào trong giai đoạn Tráng sơ bộ.

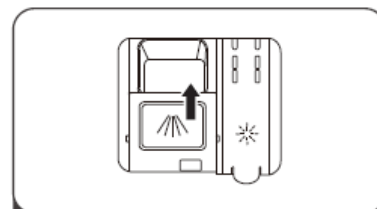

3 Đóng nắp bằng cách trượt ra phía trước rồi ấn xuống.



Lưu ý rằng chế độ cài đặt có thể khác nhau tùy thuộc vào độ nhiễm bẩn của nước. Làm theo hướng dẫn của nhà sản xuất trên bao bì của chất tẩy rửa.

Bột rửa chén kết hợp (2 trong 1, 3 trong 1, v.v...)

Có 3 loại bột rửa chén kết hợp:

1. Loại chứa phốt-phát và clo,
2. Loại chứa phốt-phát và không có clo,
3. Loại không chứa phốt-phát và clo.

Các loại viên rửa mới nhất thường không chứa phốt-phát. Vì phốt-phát có đặc tính làm mềm nước, chúng tôi khuyên bạn nên thêm muối vào máy ngay cả khi độ cứng của nước chỉ là 6° dH. Nếu bạn sử dụng các chất tẩy rửa không chứa phốt-phát ở nơi nước cứng, cặn vôi vữa sẽ đọng trên chén đĩa.

Bạn có thể ngăn chặn điều này bằng cách tăng lượng bột rửa chén. Loại bột rửa không chứa clo có tác dụng tẩy trắng kém hơn, các vết bẩn có thể không được loại bỏ hoàn toàn. Chọn chương trình có nhiệt độ rửa cao hơn.

Nói chung, bột rửa chén kết hợp chỉ có hiệu quả trong một số điều kiện nhất định. Các loại bột rửa chén này có chứa nước trợ xả và/hoặc muối vôi số lượng có sẵn. Nên sử dụng muối chuyên dụng khi sử dụng các loại viên rửa kết hợp.

Điều gì cần lưu ý khi sử dụng các loại viên rửa này?

- Luôn kiểm tra loại bột rửa chén được sử dụng và xem liệu nó có phải là bột rửa chén kết hợp hay không.
- Đảm bảo rằng loại bột rửa chén được sử dụng phù hợp với độ cứng của nước máy.
- Tuân thủ hướng dẫn trên bao bì sản phẩm
- Nếu bột rửa chén ở dạng viên nén, không được đặt nó vào rổ đựng dao nĩa. Đảm bảo luôn đặt vào ngăn chứa chất tẩy rửa.
- Việc sử dụng các loại bột rửa chén chỉ mang lại kết quả tốt trong một số điều kiện sử dụng nhất định. Nên liên hệ với nhà sản xuất để biết thông tin về cách sử dụng phù hợp.
- Nếu sử dụng bột rửa chén và cài đặt máy rửa chén đúng cách, muối và/hoặc nước trợ xả sẽ được đảm bảo sử dụng một cách tiết kiệm.
- Khi sử dụng các loại bột rửa 2 trong 1 hoặc 3 trong 1, nếu kết quả rửa chén không khả quan (dấu vết của cặn vôi bám trên chén đĩa), vui lòng liên hệ với nhà sản xuất chất tẩy rửa. Chúng tôi sẽ không chịu trách nhiệm cho các sự cố do sử dụng các loại bột rửa chén kết hợp này.



Khuyến nghị: Để có kết quả tốt nhất khi sử dụng các loại bột rửa chén kết hợp, hãy thêm muối và nước trợ xả vào máy rửa chén và điều chỉnh cài đặt độ cứng của nước và lượng nước trợ xả ở mức thấp nhất.

Độ tan của các viên tẩy rửa được sản xuất bởi các công ty khác nhau có thể khác nhau, tùy theo nhiệt độ và thời gian. Do đó, không khuyến nghị sử dụng các loại viên rửa này cho các chương trình rửa nhanh. Trong trường hợp này, nên sử dụng các loại dung dịch rửa chén dạng bột.



Luôn bảo quản bột rửa chén ở nơi khô ráo, thoáng mát & tránh xa tầm tay trẻ em. Thêm bột rửa chén/ viên rửa vào ngăn chứa ngay trước khi sử dụng thiết bị.

Cảnh báo: Nếu có bất cứ vấn đề nào xảy ra mà bạn chưa gặp phải trước đó khi sử dụng các loại bột rửa này, vui lòng liên hệ trực tiếp với nhà sản xuất bột rửa chén.



Khi bạn dùng sử dụng bột rửa chén kết hợp

- Đổ muối và nước trợ xả vào ngăn đựng.
- Điều chỉnh cài đặt độ cứng của nước về vị trí cao nhất (6) và chạy chương trình rửa khi không có chén đĩa trong máy.
- Điều chỉnh độ cứng của nước.
- Cài đặt mức nước trợ xả phù hợp.

8

Đổ nước trợ xả và cài đặt

Nước trợ xả được sử dụng để ngăn vết nước, cặn vôi, vết bẩn dạng màng trắng có thể hình thành trên chén đĩa cũng như tăng hiệu quả làm khô. Đối lập với quan điểm của nhiều người, nước trợ xả được sử dụng không chỉ để giúp chén đĩa sáng hơn mà còn để làm khô chén đĩa. Vì lý do này, cần lưu ý bổ sung đủ lượng nước trợ xả trong ngăn đựng chất tẩy rửa.

Nếu đèn báo nước trợ xả trên bảng điều khiển sáng lên, đổ thêm nước trợ xả vào ngăn chứa. Để đổ nước trợ xả vào, tháo nắp ngăn đựng bằng cách xoay nắp. Đổ nước trợ xả vào ngăn chứa cho đến khi đèn báo mức nước trợ xả tắt. Lắp lại nắp và đóng nắp bằng cách xoay nó theo chiều ngược lại. Bằng việc kiểm tra đèn báo mức nước trợ xả, bạn có thể chắc chắn máy rửa chén cần nước trợ xả hay không. Đèn báo tối có nghĩa là đã đủ nước trợ xả, trong khi đèn báo sáng thể hiện bạn cần bổ sung thêm nước trợ xả.

Cần điều chỉnh lượng nước trợ xả về một ở mức giữa 1 và 6. Cài đặt gốc là ở mức 4. Điều chỉnh đến mức cao hơn nếu các vết bẩn vẫn còn trên chén đĩa sau khi làm khô hoặc mức thấp hơn nếu cặn bẩn màu xanh bám trên chén đĩa.

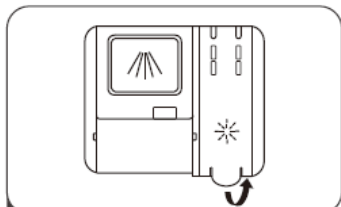

1 Tháo nắp ngăn chứa nước trợ xả bằng cách nhấn tay cầm lên.

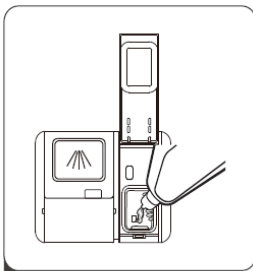

2 Đổ nước trợ xả vào ngăn chứa, cẩn thận không đổ quá đầy.



3 Sau cùng, hãy đóng nắp lại.

Mức độ	Lượng nước trợ xả	Đèn báo
1	Không có nước trợ xả	r1 sẽ hiển thị trên màn hình
2	Lượng nước trợ xả mức 1	r2 sẽ hiển thị trên màn hình
3	Lượng nước trợ xả mức 2	r3 sẽ hiển thị trên màn hình
4	Lượng nước trợ xả mức 3	r4 sẽ hiển thị trên màn hình
5	Lượng nước trợ xả mức 4	r5 sẽ hiển thị trên màn hình

- Đầy
- Đầy ¾
- Đầy ½
- Đầy ¼ (cần cho thêm)
- Đã cạn



Cảnh báo: Chỉ sử dụng nước trợ xả được phép sử dụng trong máy rửa chén. Do cặn nước trợ xả dính do trào ra ngoài sẽ tạo ra một lượng lớn bọt và làm giảm hiệu suất rửa sạch, lau sạch lượng nước trợ xả thừa bằng giẻ

Bảng Cài đặt Độ Cứng của Nước

Độ cứng của nước	Độ cứng của Đức [dH]	Độ cứng của Pháp [dF]	Độ cứng của Anh [dE]	Thanh báo Độ Cứng	Lượng muối tiêu thụ [g/cycle]
1	0 ~ 5	0 ~ 9	0 ~ 6	L1 is seen on display	0
2	6-11	10-20	7-14	L2 is seen on display	9
3	12-17	21-30	15-21	L3 is seen on display	12
4	18-22	31-40	22-28	L4 is seen on display	20
5	23-31	41-55	29-39	L5 is seen on display	30
6	32-50	56-90	40-63	L6 is seen on display	60

Nếu độ cứng của nước bạn sử dụng cao hơn mức tối đa của bảng trên, hoặc nếu bạn đang sử dụng nước giếng, bạn nên sử dụng máy lọc và thiết bị lọc nước.

LƯU Ý: Khi ở cài đặt gốc, độ cứng của nước ở mức 3.

Bật máy bằng cách nhấn nút Bật/Tắt.

- Nhấn và giữ nút lựa chọn Chương Trình trong 3 giây ngay sau khi máy được bật.
- Nhấn nút Chương trình khi chữ "SL" xuất hiện trên màn hình. Tiếp theo, mức cài đặt cuối cùng được hiển thị.
- Nhấn nút Chương Trình để cài đặt mức làm mềm nước mong muốn. Mỗi lần nhấn nút Chương Trình, sẽ làm tăng cấp độ. Khi đã đạt đến cấp độ 6, lần nhấn tiếp theo sẽ đưa về cấp độ 1.
- Mức cài đặt cuối cùng mà bạn đã chọn sẽ được lưu trong bộ nhớ bằng cách tắt máy bằng nút Bật/Tắt.

Sử dụng bột rửa chén

Sử dụng bột rửa chén chuyên dụng cho máy rửa chén gia đình. Bạn có thể tìm được bột, gel và viên rửa dành riêng cho máy trên thị trường. Bột, gel và viên rửa phải được cho vào ngăn riêng trước khi khởi động máy. Bảo quản bột rửa chén ở nơi khô ráo, thoáng mát & tránh xa tầm tay trẻ em. Không đổ bột rửa quá mức yêu cầu vào ngăn chứa, nếu không, nó có thể làm cho dung dịch không được hòa tan hết và tạo thành vệt bám. Nếu bạn cần thêm thông tin liên quan đến loại bột rửa chén mà bạn sử dụng, liên hệ trực tiếp với nhà sản xuất bột rửa chén.



ĐẶT CHÉN ĐĨA VÀO MÁY RỬA CHÉN

1

Giá đựng trên cùng

Giá đựng trên cùng được thiết kế để rửa các loại vật dụng mỏng manh, dễ vỡ như ly, tách, đĩa, v.v. Chén đĩa được đặt trong giá đựng phía trên phải ít bền hơn so với giá đựng dưới. Thêm vào đó, bạn có thể đặt nĩa, dao và muỗng dài trên giá đỡ nằm ngang để chúng không làm cản trở cánh quạt.

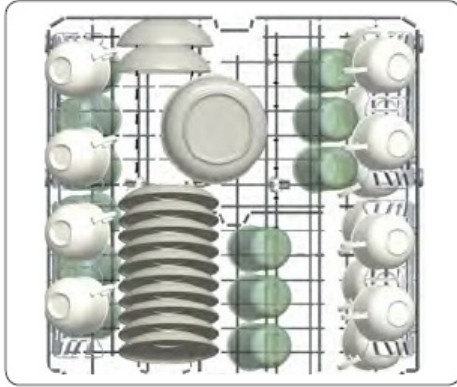

Đặt sai

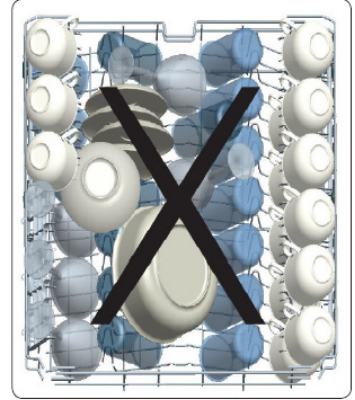

2

Điều chỉnh ngăn đựng ly, tách

Điều chỉnh các ngăn để tăng sức chứa của giá đựng phía trên. Bạn có thể đặt ly và cốc trên giá. Nâng kệ ly để tạo thêm không gian trong giá đựng cho các vật dụng cao. Sau đó bạn có thể sắp xếp những chiếc cốc cao hơn vào kệ. Nếu không cần thiết, có thể gấp kệ lại.

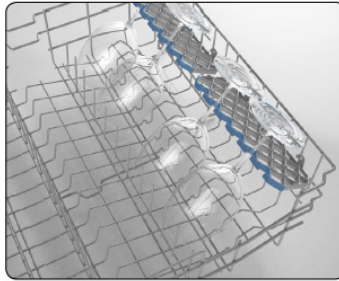

3

Giá đỡ dạng gấp

Các lưới của giá đỡ sẽ giúp cho việc cố định các loại đĩa. Lưới này cũng có thể điều chỉnh gấp để tạo thêm không gian cho việc sắp xếp các vật dụng lớn.

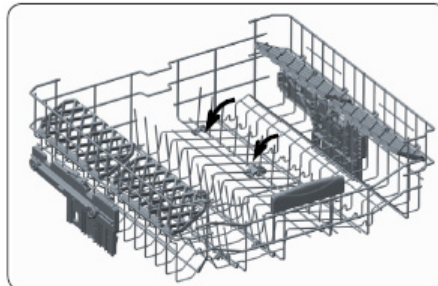

Mẹo sử dụng giá đựng của máy rửa chén: Điều chỉnh Giá đựng trên cùng

Điều chỉnh chiều cao

Mở bộ phận giữ giá đựng ở cuối ray trượt của giá đựng trên cùng bằng cách xoay chúng sang một bên (như hình bên dưới), sau đó kéo và lấy giá đựng ra. Thay đổi vị trí của bánh xe, sau đó lắp đặt lại giá đựng vào ray trượt và đóng bộ phận giữ giá đựng lại. Khi giá đựng phía trên ở vị trí cao hơn, các vật dụng lớn như chảo đã có thể được đặt vào giá đựng bên dưới.

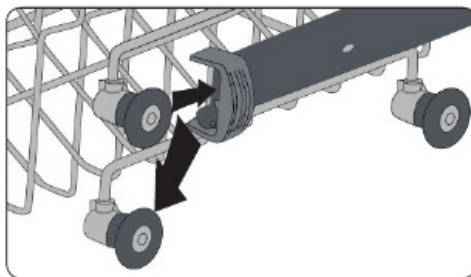
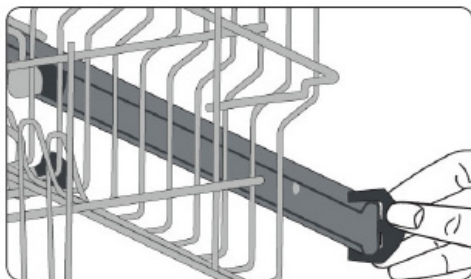

Rổ đựng dao nĩa bên trên

Rổ đựng dao nĩa phía trên được thiết kế để đặt các loại dao kéo và vật dụng nhỏ.



CẢNH BÁO: Dao và các vật sắc nhọn khác phải được đặt nằm ngang trong rổ đựng dao nĩa.



5

Giá đựng dưới

Đặt đĩa, các loại tô chén, nồi,...vào giá đựng dưới. Đảm bảo rằng chén đĩa trong giá đựng dưới không cản trở cánh quạt và nó có thể xoay tự do. Đặt các chảo lớn và các vật dụng bị dính bẩn nhiều như nồi, chảo, nắp đậy, đĩa, v...v... vào giá đựng dưới. Đặt các vật dụng úp xuống để nước không đọng lại bên trong.



Đặt các vật dụng sao cho chúng không cản trở cánh quạt của máy.

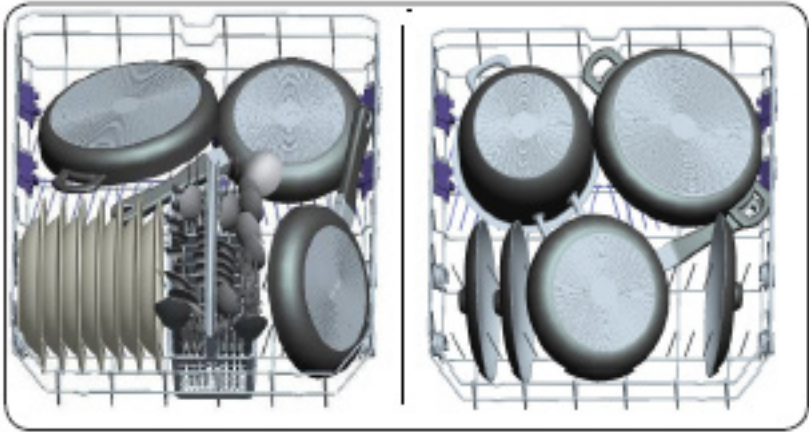

Đặt sai

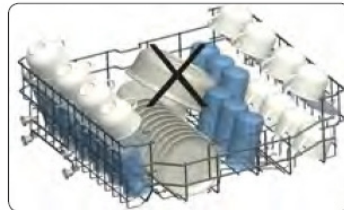
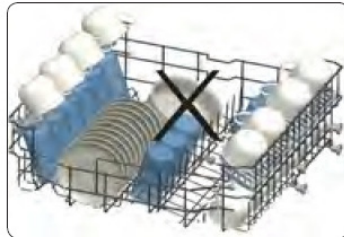
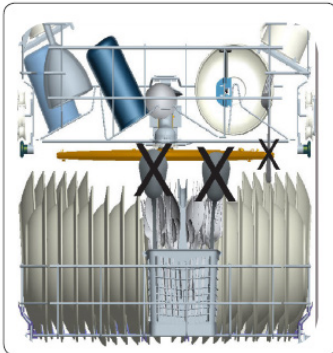

1

Làm sạch mặt ngoài.

Cửa và mép cửa

Để làm sạch tất cả các cạnh ở mép cửa, lau sạch thường xuyên bằng giẻ lau ẩm. Khi xếp chén đĩa vào máy, cần thức ăn và thức uống có thể đọng lại trên các mặt của cửa máy rửa chén. Các bề mặt này nằm bên ngoài khoang rửa và nước từ các cánh quạt không thể phun tới. Lau dọn hết các cạnh bám này trước khi đóng cửa máy.

Bảng điều khiển

CHỈ lau bảng điều khiển bằng khăn mềm và ẩm.



CẢNH BÁO

KHÔNG ĐƯỢC sử dụng bất cứ hình thức xịt nào để tẩy rửa nhằm tránh nước tích tụ ở khóa cửa và các bộ phận có vi mạch điện.

Không sử dụng bất kỳ chất tẩy rửa có đặc tính ăn mòn hoặc vật sắc nhọn để chùi rửa trên bề mặt bên ngoài. Một số loại khăn giấy cũng có thể để lại vết hằn hoặc vết xước trên bề mặt máy rửa chén.

2

Làm sạch bên trong máy

Bộ lọc

Bộ lọc nằm dưới cùng của ngăn máy rửa chén dùng để lọc cặn thô trong suốt chu trình rửa. Chất cặn này có thể gây tắc nghẽn các bộ lọc. Bạn nên thường xuyên kiểm tra tình trạng của các bộ lọc và rửa chúng dưới vòi nước chảy, nếu cần thiết. Có thể làm sạch các bộ lọc theo chỉ dẫn bên dưới.



LƯU Ý:

Hình chỉ mang tính chất minh họa. Bộ lọc và cánh quạt có thể khác nhau tương ứng với từng dòng máy.

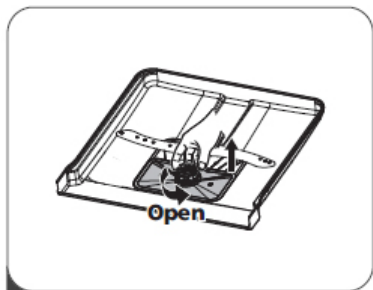

1

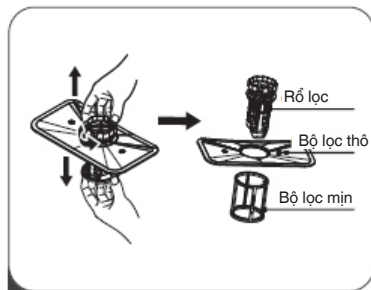

2

- Giữ bộ lọc và xoay ngược chiều kim đồng hồ để tháo ra. Nhấc bộ lọc lên và lấy nó ra khỏi máy rửa chén.
- Bộ lọc mịn có thể được tháo ra khỏi đáy của cụm bộ lọc. Ngoài ra, có thể tháo rổ lọc ra khỏi bộ lọc thô bằng cách bóp nhẹ vào các cạnh của rổ lọc và kéo ra.

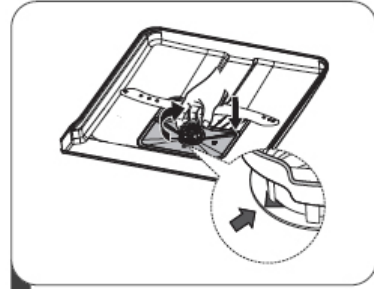
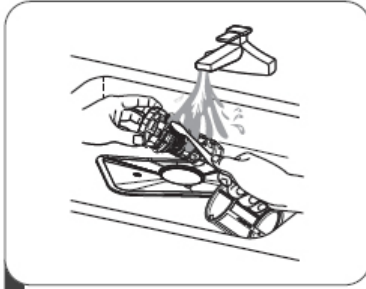

3

3. Nếu cần bám nhiều, hãy rửa sạch chúng dưới vòi nước chảy. Làm sạch hoàn toàn bộ lọc bằng bàn chải mềm và sạch.

4. Lắp lại các bộ lọc theo thứ tự ngược lại, chèn bộ lọc vào và xoay theo chiều kim đồng hồ theo chỉ dẫn của mũi tên.



CẢNH BÁO

Không vận chặt các bộ lọc. Cần thận khi thay các bộ lọc và lắp đặt vào đúng chỗ. Nếu không, các chất cặn bẩn có thể xâm nhập vào hệ thống máy và gây tắc nghẽn.

KHÔNG ĐƯỢC sử dụng máy rửa chén khi không có bất cứ bộ lọc nào. Việc lắp bộ lọc sai quy cách sẽ làm giảm hiệu quả rửa sạch hoặc gây hư hại chén đĩa và dao kéo.

Cánh quạt

3

Vệ sinh cánh quạt thường xuyên.

Nước cứng và các chất tẩy rửa có thể làm tắc vòng xoay của cánh quạt.

Vệ sinh cánh quạt:

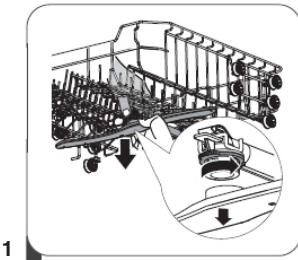

1



2

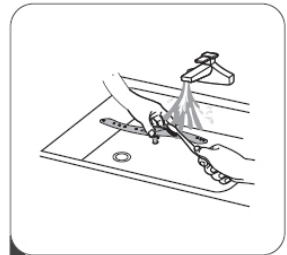

3

1. Để tháo cánh quạt trên, giữ đai ốc tại chỗ và xoay vòi ngược chiều kim đồng hồ.

2. Tháo cánh quạt dưới bằng cách kéo nó lên.

3. Làm sạch các cánh quạt bằng bàn chải mềm trong nước xà phòng ấm. Rửa sạch và lắp đặt trở lại vào thiết bị.

Làm sạch máy rửa chén

Chống đông đá

Vào mùa đông, máy phải được bảo vệ khỏi nhiệt độ đóng băng. Sau mỗi lần rửa cần:

1. Ngắt máy rửa chén ra khỏi nguồn điện.
2. Tắt nguồn cấp nước và ngắt kết nối ống dẫn nước ra khỏi van nước.
3. Xả nước ra khỏi ống dẫn nước vào và van nước. (Lấy nước vào tô/chén)
4. Kết nối lại ống dẫn nước vào van nước.
5. Tháo bộ lọc và sử dụng một miếng bọt biển để thấm nước từ phần đáy của máy rửa chén.

Sau mỗi lần rửa

Sau mỗi lần rửa, hãy đóng nguồn cấp nước nối với thiết bị và để cửa hơi mở, như vậy hơi ẩm và mùi hôi sẽ không bị giữ lại bên trong máy.

Rút phích cắm của thiết bị

Rút phích cắm của thiết bị ra khỏi ổ điện trước khi làm sạch và bảo dưỡng máy.

Không sử dụng dung môi hoặc các chất tẩy rửa có đặc tính ăn mòn.

Không sử dụng các chất này để làm sạch các bộ phận bên ngoài và vòng đệm cao su của máy rửa chén. Chỉ sử dụng vải và nước xà phòng ấm.

Để loại bỏ các vết bẩn bên trong máy, hãy sử dụng một miếng vải được làm ẩm với nước và một ít giấm hoặc chất tẩy rửa dành riêng cho máy rửa chén.

Nếu không sử dụng máy rửa chén trong thời gian dài

Bạn nên chạy chương trình rửa với máy rửa chén trống, sau đó rút phích cắm của thiết bị khỏi nguồn điện, đóng nguồn cấp nước và để cửa mở nhẹ. Việc này bảo vệ các miếng đệm và ngăn mùi khó chịu bên trong thiết bị.

Di chuyển thiết bị

Khi bạn cần di chuyển thiết bị, hãy cố gắng giữ thiết bị ở vị trí thẳng đứng. Nếu không được, bạn có thể tựa thiết bị vào tường.



MÃ SỰ CỐ VÀ CÁCH XỬ LÝ SỰ CỐ

MÃ LỖI	MÔ TẢ LỖI	CÁCH XỬ LÝ
F5	Nguồn nước không đủ	Đảm bảo rằng ống dẫn nước đang mở và nước đang chảy qua.
		Tách ống dẫn nước ra khỏi vòi và làm sạch bộ lọc ở đầu nối của ống.
		Liên hệ bộ phận bảo trì nếu lỗi vẫn xuất hiện.
F3	Nước chảy liên tục	Đóng vòi nước & liên hệ bộ phận bảo trì.
F2	Không xả được nước thải trong máy rửa chén	Ống thoát nước và các bộ lọc có thể bị tắc nghẽn.
		Bật lệnh hủy bỏ chương trình.
		Nếu lỗi vẫn xuất hiện, liên hệ bộ phận bảo trì.
F8	Lỗi bộ làm khô	Liên hệ bộ phận bảo trì
F1	Bảo động bật khi nước tràn	Rút phích cắm của máy và đóng vòi.
		Liên hệ bộ phận bảo trì.
FE	Lỗi mạch điện tử	Liên hệ bộ phận bảo trì
F7	Lỗi quá nhiệt	Liên hệ bộ phận bảo trì
F9	Lỗi bộ phân tải cho cánh quạt	Liên hệ bộ phận bảo trì
F6	Lỗi cảm biến gia nhiệt	Liên hệ bộ phận bảo trì

Vấn đề thường gặp	Nguyên nhân có thể xảy ra	Giải pháp
Máy không khởi động	Máy không khởi động	Cửa máy bị mở — Hãy đóng cửa máy lại
	Thiết bị không kết nối với nguồn điện. Chức năng hẹn giờ khởi động đang được chọn	Hãy đóng cửa máy một cách cẩn thận, đảm bảo cửa máy được đóng hoàn toàn
	Chế độ khóa trẻ em đang bật (trong một số dòng máy)	Tắt chế độ Khóa trẻ em
Máy rửa chén phát ra tiếng bíp khi kết thúc chu trình rửa.	Nó cho biết chương trình rửa đã kết thúc và phát ra tiếng bíp	
Đèn cảnh báo mức nước trợ xả sáng lên	Màn hình LED xuất hiện chữ "Lsb"	Bổ sung thêm nước trợ xả
Chu trình rửa mất quá nhiều thời gian.		
	Thời gian của chương trình rửa thay đổi tùy thuộc vào độ bẩn của chén đĩa	Đối với chương trình rửa tự động và bình thường, khi phát hiện có nhiều vết bẩn, máy sẽ tự động kéo dài thời gian của chu trình rửa
	Chế độ khử trùng đang được chọn	Khi bạn chọn chế độ này, thời gian của chu trình rửa sẽ được kéo dài để đạt đến nhiệt độ khử trùng.
Chén đĩa chưa đủ sạch	Áp suất nước tạm thời thấp	Sử dụng máy rửa chén khi áp lực nước trở lại bình thường
	Chén đĩa bị xếp chồng lên nhau. Bột rửa chén được sử dụng không đúng cách.	Sắp xếp lại chén đĩa theo hướng dẫn. Sử dụng lượng bột rửa chén phù hợp với độ cứng của nước và theo từng chương trình rửa đã chọn. Sử dụng loại bột rửa chén khác nếu không phù hợp.
	Chương trình rửa đã chọn không phù hợp với độ bẩn trên chén đĩa	Chọn một chương trình rửa khác, chuyên sâu / lâu hơn
	Độ xoay của cánh quạt bị cản trở	Đảm bảo cánh quạt không bị cản trở khi xoay



Vấn đề thường gặp	Nguyên nhân có thể xảy ra	Giải pháp
Chén đĩa không khô	Không đủ chất tẩy rửa	Đổ đầy ngăn nước trợ xả hoặc bổ sung thêm lượng bột rửa chén vào ngăn chứa
	Chén đĩa không được sắp xếp đúng cách	Sắp xếp lại chén đĩa theo hướng dẫn
	Chương trình rửa đã chọn không bao gồm giai đoạn làm khô	Chọn lại chương trình rửa có bao gồm bước làm khô
Các vết cặn bẩn còn bám trên chén đĩa	Độ cứng của nước cao	Trong trường hợp độ cứng của nước cao, nên lắp đặt thiết bị làm mềm nước
	Chén đĩa không được sắp xếp đúng cách	Sắp xếp lại chén đĩa theo hướng dẫn
	Dùng nước trợ xả cũ	Sử dụng loại nước trợ xả mới
	Hết nước trợ xả	Bổ sung thêm nước trợ xả vào ngăn chứa
Bột rửa chén còn kẹt lại trong ngăn chứa	Quá nhiều bột rửa chén	Sử dụng ít lượng bột rửa chén nếu nước đã được làm mềm
	Bột rửa chén đã quá cũ	Sử dụng loại bột rửa mới/ khác
	Độ xoay của cánh quạt bị cản trở	Sắp xếp lại chén đĩa để đảm bảo cánh quạt không bị cản trở khi xoay
Ngăn chứa chất tẩy rửa không đóng lại được	Nắp ngăn chứa chất tẩy rửa gặp vấn đề	Đổ bột rửa chén và nước trợ xả vào theo hướng dẫn
Nước không được xả hết khỏi máy rửa chén	Chương trình rửa chưa được hoàn thành hoặc bị gián đoạn	Để biết thông tin về cách chọn chương trình rửa phù hợp, vui lòng tham khảo hướng dẫn sử dụng

Vấn đề thường gặp	Nguyên nhân có thể xảy ra	Giải pháp
Nước không được xả hết khỏi máy rửa chén	Cống thoát nước bị tắc	Kiểm tra cống thoát nước
	Ống thoát nước bị xoắn	Đảm bảo ống thoát nước được kết nối chính xác với cống thoát
Bột trong máy rửa chén	Sử dụng sai loại bột rửa chén	Đảm bảo sử dụng loại bột rửa chuyên dụng cho máy rửa chén
Máy rửa chén bị rỉ nước	Sử dụng sai loại bột rửa chén dẫn đến tình trạng đọng nước	Đảm bảo loại bột rửa là loại chuyên dụng cho máy rửa chén
	Máy rửa chén không được đặt bằng phẳng	Đặt lại máy rửa chén sao cho nằm trên mặt phẳng
Những vết đen/ xám dính lên chén đĩa	Vật dụng nhôm bị cọ vào các loại chén đĩa thường	Sắp xếp lại chén đĩa
Bên trong máy rửa chén bị ố	Bã cà phê và trà	Sử dụng chất tẩy vết ố đã được chứng nhận
	Vết đồ thực phẩm	Cho chén đĩa vào và chạy chương trình xả để giảm sự hình thành vết ố.
Phát ra tiếng ồn	Tiếng ồn khi mở nắp ngăn chứa chất tẩy rửa hoặc máy bơm xả nước đang hoạt động	Điều này hoàn toàn bình thường
	Một vật cứng trong hệ thống của máy. Khi vật thể rơi xuống đáy, tiếng ồn sẽ biến mất.	Nếu tiếng ồn vẫn còn phát ra sau khi hoàn thành chu trình rửa, hãy gọi dịch vụ bảo trì.
Thiết bị không được đổ đầy nước	Vòi nước đã tắt	Kiểm tra & mở vòi nước
	Khóa máy rửa chén khi không hoạt động	Đảm bảo cửa máy đóng chặt

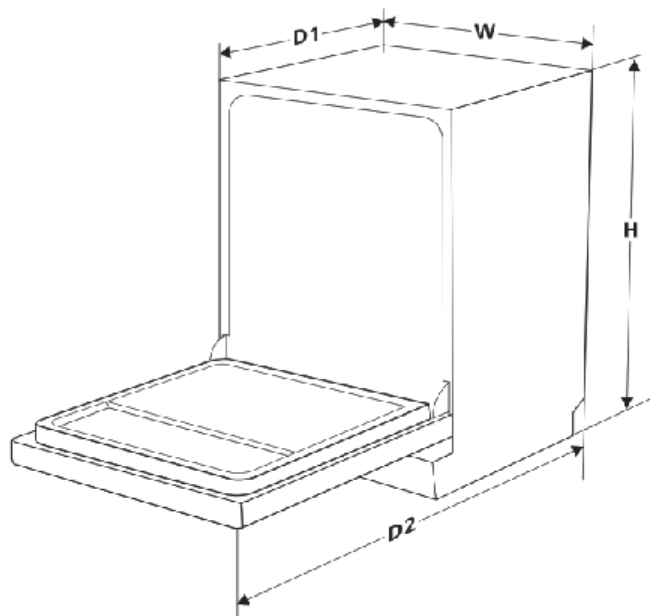

Cao [mm] [H]	820 mm
Rộng [mm] [W]	598 mm
Sâu [mm] [D1]	570 mm (khi cửa máy đóng)
Sâu [mm] [D2]	1160 mm (khi cửa máy mở 90°)

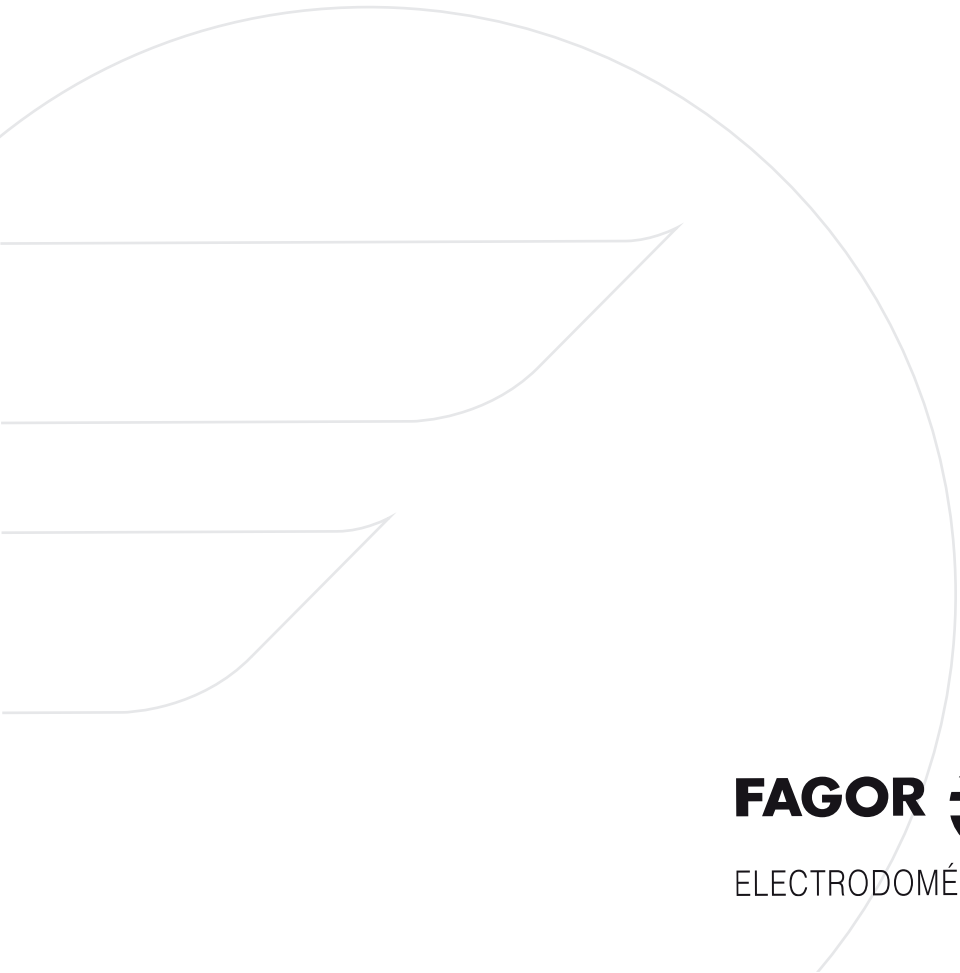

FAGOR 
ELECTRODOMÉSTICO